



Nothing but **HEAVY DUTY**.™

NEWS

Deutschland



NEUE GENERATION M12 FUEL DURCHGANGS- RATSCHEN

SEITE 16



NEUE GENERATION M18 FUEL ONE KEY™ UNLOCKING THE DIGITAL JOBSITE™ SEITE 11-13

NEU

**MX FUEL™
DIAMANT-KERN-
BOHRGERÄT 350 MM**



SEITE 5

NEU

**DIE NEUEN
SLEDGE
PREMIUM-MEISSEL**



SEITE 8

NEU

**MILWAUKEE®
TOP-HANDLE
KETTENSÄGE**



SEITE 28

NEU

**MILWAUKEE®
ARBEITS-
BEKLEIDUNG**



SEITE 30



20

VORREITER IN DER AKKU- TECHNOLOGIE

Aufbauend auf den Stärken der FUEL™ Technologie erreicht MX FUEL™ ein neues Level der Akkuleistung. Die Maschinen auf der MX FUEL™ Plattform bieten den vollen Komfort der Akkutechnologie und reduzieren die Belastung durch Emissionen von Lärm, Abgasen und Vibrationen.



23

Der weltweit erste 350 mm Akku-Trennschleifer mit der Leistung Stahlbeton zu schneiden.

LÄRMREDUZIERT

**KEIN BENZIN
AUF DER BAUSTELLE**

**BIS ZU
1.800 € PRO JAHR
EINSPAREN**

KEINE EMISSIONEN.* ERHÖHTE SICHERHEIT.



BENZINÄQUIVALENTE LEISTUNG



GERINGER GERÄUSCHPEGEL



REDUZIERTER CO²-AUSSTOSS



KEINE MOTORWARTUNG



ERHÖHTE SICHERHEIT AUF DER BAUSTELLE



ERHÖHTE PRODUKTIVITÄT

DAS ZIEL DER EU KLIMANEUTRAL **BIS 2050****



**GARANTIERT UNSEREN ANWENDERN SICHER,
NACHHALTIG UND PRODUKTIV ZU ARBEITEN.**

LEISTUNGSSTARK.

PRODUKTIV.

UMWELTBEWUSST.

Bei Null Emissionen geht es nicht nur um die Umwelt. Mit NULL EMISSIONEN von MX FUEL™ gibt es keine Einschränkungen des Arbeitsortes mehr. Die Anwender können nun in Innenräumen, in Gräben, in Tunneln oder sogar in Bergwerken arbeiten, ohne Kopfschmerzen durch Benzindämpfe zu bekommen.

* emissionsfrei während der Anwendung

** Die Informationen stammen aus einer Pressemitteilung der Europäischen Kommission, verfügbar unter: Die EU soll bis 2050 klimaneutral werden (europa.eu)

BENZIN IST VERGANGENHEIT. FUEL IST DIE ZUKUNFT.



MX FUEL™ hebt Akku-Werkzeuge auf ein neues Level. Unsere MX FUEL™-Geräte sind leistungsstark, selbst unter den extremsten Bedingungen.

**WERKZEUGE NEU DEFINIERT.
GEWERKEFOKUS.
SYSTEMKOMPATIBEL.**

EIN SYSTEM

+15 LÖSUNGEN



DER **NEUE** MX FUEL™ XC
8,0-AH-AKKU LÄUFT BIS ZU

25% KÜHLER UND LEISTUNGSSTÄRKER

als der MXF XC406 selbst in warmer Umgebung und bei langer Anwendungszeit

DER **NEUE** MX FUEL™ HD
12,0-AH-AKKU LÄUFT BIS ZU

50% KÜHLER UND LEISTUNGSSTÄRKER

als der MXF XC406 selbst in warmer Umgebung und bei langer Anwendungszeit

MX FUEL™ AKKU-TECHNOLOGIE

COMING SOON



ZELL-TECHNOLOGIE

- TABLESS ZELL-DESIGN
- STARKE LEISTUNG, SCHNELLE LADUNG, LANGE LEBENSZEIT



ELEKTRONIK

- HOCHLEISTUNGSABGABE
- SCHNELLE LADUNG

EINZIGARTIGER AUFBAU

- DESIGN DER 9. GENERATION
- COOL-CYCLE™
- ERHÖHTE LANGLEBIGKEIT
- VERBESSERTE BAUWEISE



1 REDLITHIUM™ AKKUS

2 REDLINK™ PLUS INTELLIGENZ

3 POWERSTATE™ BÜRSTENLOSER MOTOR



NEU

MXF DCD350 KIT-122 | Art.-Nr. 4933493143

8.507,31 € inkl. MwSt.*

7.149,00 € exkl. MwSt.*



MX FUEL™ DIAMANT-KERNBOHRGERÄT 350 MM

**LEISTUNG ZUM BOHREN VON
350-MM-LÖCHERN IN STAHLBETON**

**EINFACHE KERNBOHRUNGEN
AN JEDEM ORT**

**WERKZEUGLOSE
QUICK-LOCK-VERBINDUNG**

**INTEGRIERTER
DRUCKMESSER &
LED BELEUCHTUNG**

**ONE-KEY™
KOMPATIBEL**

**AUTOSTOP™ UND
PATENTIERTE KUPPLUNG**

**INTEGRIERTER
WASSERANSCHLUSS**

4 GANG GETRIEBE
für eine Vielzahl
von Anwendungen

GROSSE REIFEN
für einen einfachen
Transport



REDLITHIUM™

LIEFERUMFANG:



NEU

653,31 € inkl. MwSt.*

549,00 € exkl. MwSt.*

MXF DCD350 VP | Art.-Nr. 4932493147



**MX FUEL™ VAKUUMPLATTE FÜR
KERNBOHRGERÄT - 350 MM**

- Vakuumpumpe mit Druckmesser
- Werkzeugloser Anbau an MXF DCD350
- Kernbohren bis zu Ø 250 mm mit Vakuum
- Empfohlene Vakuumpumpe (4932352094)



**DIAMANT-NASSBOHRKRONEN
WCHP**

- Standard 1 1/4" UNC Aufnahme
- Mit eingraviertes Abmessung und Typenbezeichnung
- Lasergeschweißte Segmente für hohe Bruchsicherheit



Durchmesser (mm)	Bohrkronen-Aufnahme	Arbeitslänge (mm)	Gesamtlänge (mm)	Art.-Nr.	PREIS (inkl. MwSt.)*	PREIS (exkl. MwSt.)*
52	1 1/4" UNC	450	525	4932399707	202,30 €	170,00 €
62	1 1/4" UNC	450	525	4932399708	238,00 €	200,00 €
72	1 1/4" UNC	450	525	4932399709	251,45 €	211,30 €
82	1 1/4" UNC	450	525	4932399710	292,26 €	245,60 €
92	1 1/4" UNC	450	525	4932399711	306,90 €	257,90 €
102	1 1/4" UNC	450	525	4932399712	337,72 €	283,80 €
112	1 1/4" UNC	450	525	4932399713	374,85 €	315,00 €
122	1 1/4" UNC	450	525	4932399714	413,53 €	347,50 €
132	1 1/4" UNC	450	525	4932399715	432,45 €	363,40 €
152	1 1/4" UNC	450	525	4932399716	486,71 €	409,00 €
162	1 1/4" UNC	450	525	4932399717	562,63 €	472,80 €
172	1 1/4" UNC	450	525	4932352052	565,25 €	475,00 €
182	1 1/4" UNC	450	525	4932399718	633,20 €	532,10 €
202	1 1/4" UNC	450	525	4932399719	682,47 €	573,50 €
225	1 1/4" UNC	450	525	4932399720	751,96 €	631,90 €
250	1 1/4" UNC	450	525	4932399721	896,67 €	753,50 €
300	1 1/4" UNC	450	525	4932399722	1.029,11 €	864,80 €
350	1 1/4" UNC	450	525	4932399723	1.218,92 €	1.024,30 €

NEU

236,81 € inkl. MwSt.*

199,00 € exkl. MwSt.*

MXF DCD350-150 AP | Art.-Nr. 4932493148



MX FUEL™ ADAPTERPLATTE

- Ermöglicht den Anschluss des 150-mm-Diamant-Kernbohrgeräts MXF DCD150 MX FUEL™ an den Kernbohrständer MXF DCD350 DR MX FUEL™



MXF DH2528H-602 | Art.-Nr. 4933464877

4.056,71 € inkl. MwSt.*

3.409,00 € exkl. MwSt.*



MX FUEL™ 25 KG AKKU-ABBRUCHHAMMER

64 JOULE SCHLAGENERGIE



VOM SCHLAG-MECHANISMUS ENTKOPPELTES GEHÄUSE MIT ANTI-VIBRATIONSTECHNOLOGIE

ABTRAG VON 2 TONNEN BETON ODER AUFBRUCH EINES 12 M (20 CM TIEFEN UND 30 CM BREITEN) GRABENS



28 MM HEX AUFNAHME

LIEFERUMFANG:



MXF COS350-602 | Art.-Nr. 4933464881

(Auch erhältlich als MXF COS350-0 / 1.379,00 € exkl. MwSt.* / 1.641,01 € inkl. MwSt.* / Art.-Nr. 4933478984)

2.890,51 € inkl. MwSt.*

2.429,00 € exkl. MwSt.*



350-MM-AKKU-TRENSCHLEIFER

BENZINÄQUIVALENTE LEISTUNG

mit einer maximalen Leerlaufgeschwindigkeit von 5.370 U/min und einer vollen Schnitttiefe von 125 mm

LEISER ALS VERGLEICHBARE BENZINBETRIEBENE TRENSCHLEIFER

sowie geringere Motorvibration und ausbalanciertes Gerätedesign



WASSERANSCHLUSS KOMPATIBEL

mit dem M18™ SWITCH TANK™ Rucksack-Sprühgerät

BOHRUNGSDURCHMESSER

20/25,4 mm

LIEFERUMFANG:





MXF PS-602 | Art.-Nr. 4933479266

3.158,26 € inkl. MwSt.*

2.654,00 € exkl. MwSt.*



MX FUEL™ AKKU-GENERATOR

BIETET 3.600 WATT
SPITZENLEISTUNG
UND 1.800 WATT
DAUERLEISTUNG

ANGETRIEBEN
VON EINEM ODER
ZWEI AKKUS FÜR
LÄNGERE LAUFZEIT



KEINE EMISSIONEN UND
LEISER BETRIEB

ermöglichen dem Anwender die
sichere Verwendung in Innenräumen

LIEFERUMFANG:



MXF TL-601 | Art.-Nr. 4933471844

5.472,81 € inkl. MwSt.*

4.599,00 € exkl. MwSt.*



MX FUEL™ BAUSTELLENSTRAHLER

BIS ZU 27.000 LUMEN IM NETZBETRIEB
UND BIS ZU 20.000 LUMEN IM
AKKUBETRIEB FÜR PUNKT- UND
FLÄCHENBELEUCHTUNG

SCHUTZKLASSE IP55

MAST IST BIS ZU 3,10 M
AUSZIEHBAR UND HÄLT
BIS ZU 55 KM/H AN
WINDGESCHWINDIGKEIT STAND

DAS INTEGRIERTE MX FUEL™
LADEGERÄT GIBT IHNEN DIE
MÖGLICHKEIT, JEDEN MX FUEL™
AKKU IM KABELBETRIEBENEN
MODUS AUFZULADEN

ABSCHLIESSBARES AKKUFACH



LIEFERUMFANG:



DIE NEUE GENERATION SDS-PLUS PREMIUM-MEISSEL



BIS ZU

3x

LÄNGERE
STANDZEIT

* VS STANDARD-MEISSEL

**VERLÄNGERTER
ARBEITSBEREICH**

**GESCHLIFFENE
MEISSELSPITZE**

SELBSTSCHÄRFEND

SELBSTSCHÄRFENDE SLEDGE™ PREMIUM MEISSEL

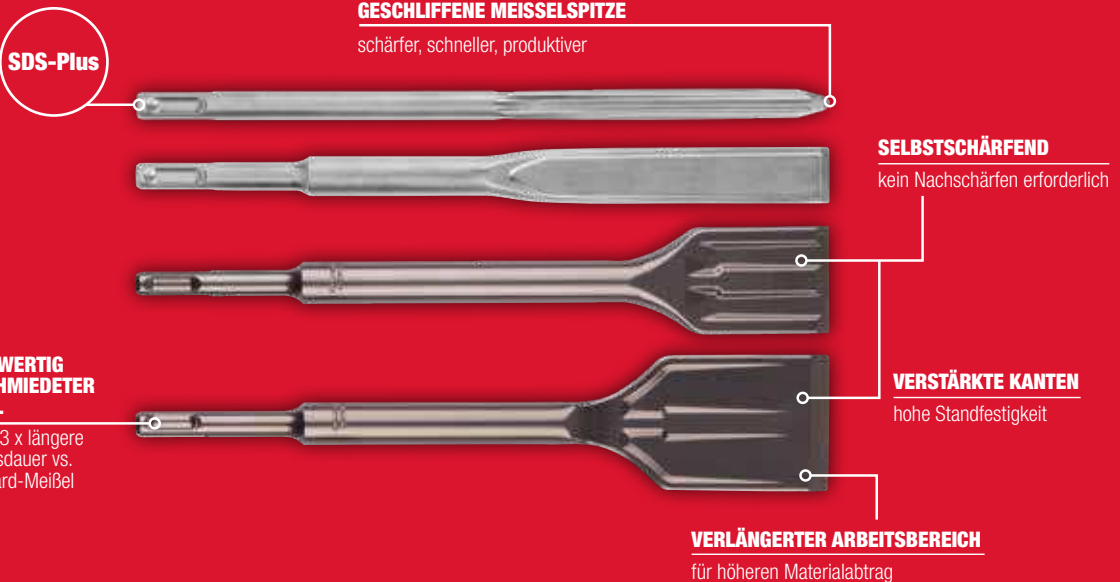

BESCHREIBUNG	GESAMTLÄNGE	BREITE	INHALT	ART.-NR.	PREIS (inkl. MwSt.*)	PREIS (exkl. MwSt.*)
SDS+ SLEDGE™ Spitzmeißel NEU**	250 mm		1	4932493607	22,61 €	19,00 €
SDS+ SLEDGE™ Spitzmeißel NEU**	250 mm		10	4932493608	203,49 €	171,00 €
SDS+ SLEDGE™ Flachmeißel NEU**	250 mm	20 mm	1	4932493609	22,61 €	19,00 €
SDS+ SLEDGE™ Flachmeißel NEU**	250 mm	20 mm	10	4932493610	203,49 €	171,00 €
SDS+ SLEDGE™ Breitmeißel	250 mm	40 mm	1	4932478264	46,05 €	38,70 €
SDS+ SLEDGE™ Fliesenmeißel	250 mm	50 mm	1	4932478265	47,24 €	39,70 €

SDS-PLUS

**AUCH ERHÄLTICH
IN SDS-MAX
AUSFÜHRUNG**

** ab Oktober



DIAMANTTRENNSCHEIBEN

EXTREM

SPEEDCROSS XHUDD



Kurzzahntechnologie für extrem aggressive Schnitte

Ø (mm)	Anwendung	Art.-Nr.	Preis (inkl. MwSt.*)	Preis (exkl. MwSt.*)
115	für harte Materialien	4932492147	105,43 €	88,60 €
125		4932492148	114,36 €	96,10 €
150		4932492149	129,59 €	108,90 €
230		4932492150	178,02 €	149,60 €
350		4932492151	332,01 €	279,00 €

SPEEDCROSS SUDD



Silent Technologie

Ø (mm)	Anwendung	Art.-Nr.	Preis (inkl. MwSt.*)	Preis (exkl. MwSt.*)
230	für lärmreduzierte Schnitte in harten Materialien	4932492152	273,58 €	229,90 €
350		4932492153	440,18 €	369,90 €

SPEEDCROSS HUUDD



Ø (mm)	Anwendung	Art.-Nr.	Preis (inkl. MwSt.*)	Preis (exkl. MwSt.*)
115	für harte bis mittelharte Materialien	4932399819	98,06 €	82,40 €
125		4932399820	106,39 €	89,40 €
150		4932399821	120,55 €	101,30 €
230		4932399822	165,65 €	139,20 €
300		4932493298 NEU	273,58 €	229,90 €
350		4932471985	308,81 €	259,50 €

SPEEDCROSS AUDD



** nur für AUDD 350 mm

Ø (mm)	Anwendung	Art.-Nr.	Preis (inkl. MwSt.*)	Preis (exkl. MwSt.*)
115	für abrasive Materialien	4932399823	98,06 €	82,40 €
125		4932399824	106,39 €	89,40 €
150		4932399825	120,55 €	101,30 €
230		4932399826	182,67 €	153,50 €
350		4932471987	167,79 €	141,00 €
450		4932492145 NEU	260,61 €	219,00 €

SPEEDCROSS STEELHEAD™



Ø (mm)	Anwendung	Art.-Nr.	Preis (inkl. MwSt.*)	Preis (exkl. MwSt.*)
115	für Stahl, Edelstahl und stark armierten Beton	4932492014	36,06 €	30,30 €
125		4932492015	38,44 €	32,30 €
230		4932492016	107,46 €	90,30 €
350		4932471988	280,72 €	235,90 €

SPEEDCROSS DHTI

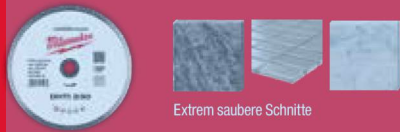

Extrem saubere Schnitte

Ø (mm)	Anwendung	Art.-Nr.	Preis (inkl. MwSt.*)	Preis (exkl. MwSt.*)
115	für Granit, Feinsteinzeug und besonders harte Fliesen bis 20 mm	4932492154	47,01 €	39,50 €
125		4932492155	52,96 €	44,50 €
230		4932492156	142,21 €	119,50 €

DUT



Ø (mm)	Anwendung	Art.-Nr.	Preis (inkl. MwSt.*)	Preis (exkl. MwSt.*)
115	für universellen Einsatz in vielen Baustoffen	4932399526	15,35 €	12,90 €
125		4932399527	19,04 €	16,00 €
180		4932399528	44,98 €	37,80 €
230		4932399529	52,00 €	43,70 €

DUH

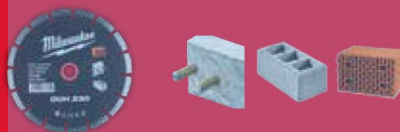

Ø (mm)	Anwendung	Art.-Nr.	Preis (inkl. MwSt.*)	Preis (exkl. MwSt.*)
115	für Beton, Pflaster- und Mauersteine	4932399539	44,51 €	37,40 €
125		4932399540	44,51 €	37,40 €
180		4932399541	83,90 €	70,50 €
230		4932399542	91,04 €	76,50 €
300		4932493331 NEU	112,93 €	94,90 €
350		4932471986	139,71 €	117,40 €
400		4932492146 NEU	177,31 €	149,00 €

DHTS

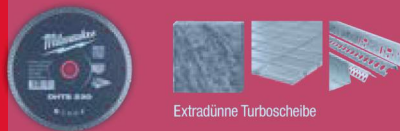

Extradünne Turboscheibe

Ø (mm)	Anwendung	Art.-Nr.	Preis (inkl. MwSt.*)	Preis (exkl. MwSt.*)
115	für Granit, Marmor und Fliesen	4932399145	38,08 €	32,00 €
125		4932399146	45,10 €	37,90 €
230		4932399550	106,51 €	89,50 €

PREMIUM

UNIVERSAL

ENTDECKEN SIE DAS AKKU-SCHLAG-SCHRAUBER SORTIMENT



M12

	M12 FID2-202X	M12 FQID-202X	M12 BID-202C	M12 FIW38-422X	M12 FIWF12-422X	M18 FID3-502X	M18 FMTIW2F38-0X	M18 FIW2F12-502X
Technologie	FUEL™	FUEL™	-	FUEL™	FUEL™	bürstenlos	FUEL™	FUEL™
ONE-KEY™	X	X	X	X	X	X	X	X
Werkzeugaufnahme	¼" Hex	¼" Hex	¼" Hex	⅜" Vierkant	½" Vierkant	¼" Hex	⅜" Vierkant	½" Vierkant
Leerlaufdrehzahl (min ⁻¹)	0-1.700/ 0-2.900/ 0-3.600	1.100/2.200/ 3.200	0-2.500	1.200/1.800/ 2.700/2.700	1.200/1.800/ 2.700/2.700	1.750/3.000/ 3.900/3.900	0-1.200/0-1.950/ 0-2.575/0-1.325	0-900/0-1.650/ 0-2.400/ 0-1.200
Schlagzahl (min ⁻¹)	0-4.000	950/2.200/ 3.400	0-3.300	1.100/2.100/ 3.200	1.100/2.100/ 3.200	1.400/3.600/ 4.400	0-900/0-2.100/ 0-3.100	0-1.100/0-2.400/ 0-3.500
Max. Drehmoment (Nm)	170	50	112	339	339	226	475/610/ 745/47	102/203/ 339/34
Max. Schrauben-Ø				M16	M16		M22	M18
Gewicht mit Akku (EPTA) (kg)	0,9 (M12 B2)	1,1 (M12 B2)	1,0 (M12 B2)	1,1 (M12 B4)	1,1 (M12 B4)	1,7 (M18 B5)	2,3 (M18 B5)	1,8 (M18 B5)
Lieferumfang	2 x M12 B2, C12 C, HD Box	2 x M12 B2, C12 C, HD Box	2 x M12 B2, C12 C, Trans- portkoffer	1 x M12 B4, 1 x M12 B2, C12 C, HD Box	1 x M12 B4, 1 x M12 B2, C12 C, HD Box	2 x M18 B5, M12-18 FC, HD Box	HD Box	2 x M18 B5, M12-18 FC, HD Box
Art.-Nr.	4933479877	4933464973	4933441960	4933464613	4933464616	4933479865	4933479153	4933478444
Preis (inkl. MwSt.*)	332,01 €	349,86 €	260,61 €	367,71 €	379,61 €	593,81 €	409,36 €	706,86 €
Preis (exkl. MwSt.*)	279,00 €	294,00 €	219,00 €	309,00 €	319,00 €	499,00 €	344,00 €	594,00 €



SOFTGRIP-
UMMANTELUNG
FÜR M12 FIWF
Art.-Nr. 4932478758
27,49 € inkl. MwSt.*
23,10 € inkl. MwSt.*

SOFTGRIP-
UMMANTELUNG
FÜR M18 FIW2F
Art.-Nr. 4932478770
37,37 € inkl. MwSt.*
31,40 € inkl. MwSt.*

SOFTGRIP-
UMMANTELUNG
FÜR M18 FMTIW2F
Art.-Nr. 4932478771
37,37 € inkl. MwSt.*
31,40 € inkl. MwSt.*



M18



NEU

M18 ONEFHIWF34-502X **M18 ONEFHIWF12-502X** **M18 ONEFHIWF1-802X** **M18 ONEFHIWF1DS-121C** **M18 ONEID3-502X** **M18 FQID-502X** **M18 BLID2-502X** **M18 CBLID-402C** **M18 BID-402C**

	M18 ONEFHIWF34-502X	M18 ONEFHIWF12-502X	M18 ONEFHIWF1-802X	M18 ONEFHIWF1DS-121C	M18 ONEID3-502X	M18 FQID-502X	M18 BLID2-502X	M18 CBLID-402C	M18 BID-402C
	FUEL™	FUEL™	FUEL™	FUEL™	FUEL™	FUEL™	bürstenlos	bürstenlos	bürstenlos
	✓	✓	✓	✓	✓	✗	✗	✗	✗
	¾" Vierkant	½" Vierkant	1" Vierkant	1" Vierkant	¼" Hex	¼" Hex	¼" Hex	¼" Hex	¼" Hex
	0-800/0-1.300/ 0-1.800/0-1.800	0-550/0-1.400/ 0-1.750/0-1.750	0-950/0-1.080/ 0-1.370/0-1.670	600/700/ 900/1.200	1.750/3.000/ 4.000/0-4.000	900/2.100/ 3.000/3.000	1.700/2.600/ 0-3.400	0-3.400	0-2.000/ 0-2.750
	0-850/0-1.850/ 0-2.400/0-2.400	0-950/0-1.750/ 0-2.100/0-2.100	0-1.350/0-1.650/ 0-2.100/0-2.500	750/930/ 1.200/1.440	1.200/3.400/ 4.300/0-4.300	1.800/2.900/ 4.000	1.500/3.400/ 0-4.200	0-4.200	0-2.450/ 0-3.450
	702/1.138/ 1.627/1.627	130/400/ 1.356/1.356	530/1.020/ 1.800/2.033	1.180/1.254/ 1.966/2.576	119/176/226/ 0-226	50	180	180	180
	M33	M33	M42	M42	M16	M14			
	3,5 (M18 B5)	3,3 (M18 B5)	5,9 (M18 HB8)	11,1 (M18 HB12)	1,7 (M18 B5)	1,7 (M18 B5)	1,7 (M18 B5)	1,7 (M18 B4)	1,7 (M18 B4)
	2 x M18 B5, M12-18 FC, HD Box	2 x M18 B5, M12-18 FC, HD Box	2 x M18 HB8, M12-18 FC, HD Box	1 x M18 HB12, M12-18 FC, Transportkoffer	2 x M18 B5, M12-18 FC, HD Box	2 x M18 B5, M12-18 FC, HD Box	2 x M18 B5, M12-18 FC, HD Box	2 x M18 B4, M12-18 C, Transportkoffer	2 x M18 B4, M12-18 C, Transportkoffer
	4933459730	4933459727	4933459733	4933472072	4933492804	4933451790	4933464520	4933464534	4933443580
	813,96 €	813,96 €	1.176,91 €	1.760,01 €	677,11 €	730,66 €	575,96 €	468,86 €	480,76 €
	684,00 €	684,00 €	989,00 €	1.479,00 €	569,00 €	614,00 €	484,00 €	394,00 €	404,00 €

SOFTGRIP-
UMMANTELUNG
FÜR M18 FHIWF12 +
ONEFHIWF12
Art.-Nr. **49162767**
37,37 € inkl. MwSt.*
31,40 € inkl. MwSt.*

SOFTGRIP-
UMMANTELUNG
FÜR M18 ONEFHIWF1
Art.-Nr. **4932478760**
51,53 € inkl. MwSt.*
43,30 € inkl. MwSt.*



ENTDECKEN SIE DAS AKKU-SCHLAGBOHR- & BOHRSCRAUBER SORTIMENT

M12



**M12
FDD2-602X**

**M12
FPD2-602X**

**M18
FPD3-502X**

**M18
ONEPD3-502X**

**M18
FDD3-502X**

	M12 FDD2-602X	M12 FPD2-602X	M18 FPD3-502X	M18 ONEPD3-502X	M18 FDD3-502X
Technologie	FUEL™	FUEL™	FUEL™	FUEL™	FUEL™
ONE-KEY™	X	X	X	✓	X
Leerlaufdrehzahl (min ⁻¹)	0–450/0–1.550	0–450/0–1.550	0–500	0–500	0–500/0–2.100
Bohrfutter-Spannbereich (mm)	13	13	13	13	13
Max. Drehmoment (Nm)	45	45	158	158	158
Max. Bohr-Ø in Holz/ Stahl/Mauerwerk (mm)	35/13/-	35/13/13	89/16/16	89/16/16	89/16/-
Max. Schlagzahl (min ⁻¹)	-	0–22.500	0–33.000	0–33.000	-
Gewicht mit Akku (EPTA) (kg)	1,4 (M12 B6)	1,4 (M12 B6)	2,2 (M18 B5)	2,2 (M18 B5)	2,1 (M18 B5)
Lieferumfang	2 x M12 B6, C12 C, HD Box	2 x M12 B6, C12 C, HD Box	2 x M18 B5, M12-18 FC, HD Box	2 x M18 B5, M12-18 FC, HD Box	2 x M18 B5, M12-18 FC, HD Box
Art.-Nr.	4933479875	4933479870	4933479860	4933492801	4933479863
Preis (inkl. MwSt.*)	409,36 €	421,26 €	593,81 €	689,01 €	581,91 €
Preis (exkl. MwSt.*)	344,00 €	354,00 €	499,00 €	579,00 €	489,00 €





M18



NEU



**M18
ONEDD3-502X**

**M18
BLPD2-502X**

**M18
BLDD2-502X**

**M18
CBLPD-402C**

**M18
CBLDD-402C**

	FUEL™	bürstenlos	bürstenlos	kompakt-bürstenlos	kompakt-bürstenlos
	✓	X	X	X	X
	0-500/0-2.100	0-500/0-1.800	0-500/0-1.800	0-500/0-1.800	0-500/0-1.800
	13	13	13	13	13
	158	82	82	60	60
	89/16/-	76/13/16	76/13/-	52/13/16	52/13
	-	0-28.800	-	0-27.000	-
	2,1 (M18 B5)	2,1 (M18 B5)	2,0 (M18 B5)	1,8 (M18 B4)	1,8 (M18 B4)
	2 x M18 B5, M12-18 FC, HD Box	2 x M18 B5, M12-18 FC, HD Box	2 x M18 B5, M12-18 FC, HD Box	2 x M18 B4, M12-18 C, Transportkoffer	2 x M18 B4, M12-18 C, Transportkoffer
	4933492802	4933464517	4933464515	4933464537	4933464539
	677,11 €	575,96 €	564,06 €	480,76 €	468,86 €
	569,00 €	484,00 €	474,00 €	404,00 €	394,00 €





NEU

M18 FR12KIT-OP | Art.-Nr. 4933493305

796,11 € inkl. MwSt.*

669,00 € exkl. MwSt.*

M18 FUEL 12 MM AKKU-OBERFRÄSE

VERFÜGBAR AB OKTOBER

MIKRO-EINSTELLRAD

ermöglicht präzise Mikro-einstellungen bis zu 0,4 mm

DEK 26 SCHNELLANSCHLUSS FÜR DIE STAUBABSAUGUNG

VARIABLE DREHZAHL

von 12.000 U/min bis 25.000 U/min

MIKROTIEFENEINSTELLUNG

sichere und schnelle Tiefeneinstellung

AUSWECHSELBARE TAUCHBASIS

Wählen Sie entweder 100 mm rund oder 146 mm Schablonen-Tauchbasis

SPINDEL-ARRETIERUNGSKNOPF

Schneller und einfacher Fräserwechsel mit nur einem Schraubenschlüssel

DOPPELTE LED-ARBEITSLEUCHE

SPANNZANGEN-DURCHMESSER:

12 mm, 1/2", 8 mm, 1/4"

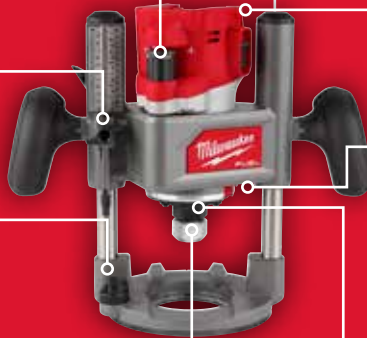

LIEFERUMFANG:



M18 FR12KIT

TAUCHBASIS

PACKOUT™ KOFFER XL

AUCH MIT FESTER TAUCHBASIS VERFÜGBAR

M18 FR12-0X
4933493304
593,81 € inkl. MwSt.*
499,00 € exkl. MwSt.*



12 MM FRÄSERSATZ 6-TLG.

6 mm Nutfräser, 12 mm Nutfräser, 12 mm Bündigfräser mit Anlaufkugellager, 45° Fasenfräser mit Anlaufkugellager, Hohlkehlfäser mit Anlaufkugellager, Profilverfräser mit Anlaufkugellager

4932493578
165,41 € inkl. MwSt.*
139,00 € exkl. MwSt.*

VERFÜGBAR AB NOVEMBER



1,4 M ALUMINIUM FÜHRUNGSSCHIENE (NUR IN VERBINDUNG MIT ADAPTER 4932493306)

GR1400
4932479066
127,21 € inkl. MwSt.*
106,90 € exkl. MwSt.*



REDLITHIUM™

VERFÜGBAR AB SEPTEMBER

NEU 525 MM NAGEL-UND BRECHEISEN

Art.-Nr. 4932492778

DIE ABGESCHRÄGTE KANTE VERBESSERT DIE HEBELWIRKUNG UND DIE PASSGENAUIGKEIT

NAGEL-/KLAMMERNZIEHER ENTFERNT NÄGEL UND KLAMMERN LEICHT

VERSTÄRKTE, SCHLAGBARE KLAUE FÜR ZUSÄTZLICHE MATERIALEINDRINGUNG MIT EINEM HAMMER



	Inhalt	Bestell-einheit	Art.-Nr.	PREIS (inkl. MwSt.)*	PREIS (exkl. MwSt.)*
305 mm Nagel- und Brecheisen	1	1	4932478253	16,78 €	14,10 €
381 mm Nagel- und Brecheisen	1	1	4932478254	21,06 €	17,70 €

29,63 € inkl. MwSt.*

24,90 € exkl. MwSt.*



NEU

M18 FN16GS-0X | Art.-Nr. 4933493353

593,81 € inkl. MwSt.*

499,00 € exkl. MwSt.*

M18 FUEL AKKU-STIFTNAGLER 16 GS

SCHNELLE UND EINFACHE,
WERKZEUGLOSE
EINSTELLUNG DER
EINTREIBTIEFE

FASST BIS ZU 110
NÄGEL IM MAGAZIN-
HALTER FÜR MAXIMALE
PRODUKTIVITÄT

BÜRSTENLOSER
POWERSTATE™-MOTOR



SCHIESST BIS ZU 1.200 NÄGEL
pro Ladung mit einem M18™
REDLITHIUM™ 2,0-AH-Akku

LIEFERUMFANG:



PASSENDE
NÄGEL FINDEN
SIE HIER



VERARBEITET STIFTNÄGEL
VON 25 MM BIS ZU EINER
LÄNGE VON 64 MM



REDLITHIUM™

NEU

M12 FJS-422X | Art.-Nr. 4933493348

415,31 € inkl. MwSt.*

349,00 € exkl. MwSt.*

M12 FUEL AKKU-STICHSÄGE

6 GESCHWINDIGKEITSSTUFEN
mit automatisch
gesteuertem Startmodus

LED-LICHT

FIXTEC™ WERKZEUG-
AUFNAHME

BÜRSTENLOSER
POWERSTATE™-MOTOR



STAUBGEBLÄSE HÄLT
DIE SCHNITTLINIE FREI
VON HOLZSTAUB

BIS ZU 24 M IN 19 MM OSB
MIT EINEM M12™ 4,0-AH-AKKU



Milwaukee
PERFECT MATCH

STICHSÄGEBLATT-SET
35-TLG.

- 7 Sägeblätter für Holz (T144D)
- 7 Sägeblätter für saubere Schnitte in Holz (T101D)
- 7 Sägeblätter für sehr saubere Schnitte in Holz (T101B)
- 7 Sägeblätter für Kurvenschnitte in Holz (T244D)
- 7 Sägeblätter für Metall (T118A)

4932479088
63,67 € inkl. MwSt.*
53,50 € exkl. MwSt.*



LIEFERUMFANG:



REDLITHIUM™

NEU

M12 FPTR-202X | Art.-Nr. 4933480754

462,91 € inkl. MwSt.*

389,00 € exkl. MwSt.*

M12 FUEL DURCHGANGSRATSCHER

DURCHGANGSSTECKNUSSEINSATZ
bis zu einer Größe von 15 mm

30 MM KOPFBREITE

90 MM VERLÄNGERTER HALS
für besseren Zugang

350 U/MIN

LED-LEUCHTEN

VARIABLER GESCHWINDIGKEITSREGLER



**BIS ZU 80 NM
MAXIMALES
DREHMOMENT**

DIE MITGELIEFERTEN 1/4", 3/8" UND 1/2" ADAPTER SOWIE DER 1/4" SECHSKANT-BITHALTER MACHEN IHN ZUR VIELSEITIGSTEN RATSCHENLÖSUNG

LIEFERUMFANG:



**SCHRAUBENDREHER
MIT DURCHGANGSLOCH**



M12 FUEL™ DURCHGANGSRATSCHER SYSTEMZUBEHÖR



	Passend für	Beschreibung	Art.-Nr.	PREIS (inkl. MwSt.*)	PREIS (exkl. MwSt.*)	
Softgrip-Ummantelung	FPTR-RS		4932492931	7,02 €	5,90 €	
	FPTR-PTS8	8 mm Durchgangs-Stecknuss	4932492855	7,02 €	5,90 €	
Durchgangs-Stecknüsse	FPTR-PTS9	9 mm Durchgangs-Stecknuss	4932492856	8,21 €	6,90 €	
	FPTR-PTS10	10 mm Durchgangs-Stecknuss	4932492857	8,21 €	6,90 €	
	FPTR-PTS11	11 mm Durchgangs-Stecknuss	4932492858	8,21 €	6,90 €	
	FPTR-PTS12	12 mm Durchgangs-Stecknuss	4932492859	9,40 €	7,90 €	
	FPTR-PTS13	13 mm Durchgangs-Stecknuss	4932492860	9,40 €	7,90 €	
	FPTR-PTS14	14 mm Durchgangs-Stecknuss	4932492861	9,40 €	7,90 €	
	FPTR-PTS15	15 mm Durchgangs-Stecknuss	4932492862	9,40 €	7,90 €	
	Stecknüsse	FPTR-S16	16 mm Stecknuss	4932492863	10,59 €	8,90 €
		FPTR-S17	17 mm Stecknuss	4932492864	10,59 €	8,90 €
		FPTR-S18	18 mm Stecknuss	4932492865	10,59 €	8,90 €
FPTR-S19		19 mm Stecknuss	4932492866	10,59 €	8,90 €	
Adapter	FPTR-S21	21 mm Stecknuss	4932492867	10,59 €	8,90 €	
	FPTR-AA14	1/4" Amboss Adapter	4932492868	10,59 €	8,90 €	
	FPTR-AA38	3/8" Amboss Adapter	4932492869	10,59 €	8,90 €	
	FPTR-AA12	1/2" Amboss Adapter	4932492870	10,59 €	8,90 €	
	FPTR-HA14	1/4" Hex bit Adapter	4932492871	10,59 €	8,90 €	





SICHERUNGSRINGZANGEN FÜR WELLEN UND BOHRUNGEN

VERFÜGBAR AB NOVEMBER

UMSCHALTRAD

für einfache und schnelle Umstellung von Innen- auf Außenringe



DOPELT GETAUCHTE GRIFFE
für sicheren Grip

GELASERTE KENNZEICHNUNG DER EINSTELLUNG

für Innen- und Außenringe



	Beschreibung	Größe	Art.-Nr.	PREIS (inkl. MwSt.)*	PREIS (exkl. MwSt.)*
Sicherungsringzangen für Wellen und Bohrungen	0,9 mm Spitze	A0/J0	4932492487	47,48 €	39,90 €
	45° gekröpft, 0,9 mm Spitze	A0/J0	4932492488	47,48 €	39,90 €
	90° gekröpft, 0,9 mm Spitze	A0/J0	4932492489	47,48 €	39,90 €
	1,2 mm Spitze	A1/J1	4932492490	51,05 €	42,90 €
	45° gekröpft, 1,2 mm Spitze	A1/J1	4932492491	51,05 €	42,90 €
	90° gekröpft, 1,2 mm Spitze	A1/J1	4932492492	51,05 €	42,90 €
	1,8 mm Spitze	A2/J2	4932492493	59,38 €	49,90 €
	45° gekröpft, 1,8 mm Spitze	A2/J2	4932492494	59,38 €	49,90 €
	90° gekröpft, 1,8 mm Spitze	A2/J2	4932492495	59,38 €	49,90 €
Sicherungsringzangen-Set, Set inkl. magnetischer Aufbewahrungsschiene 9-teiliges Set	Sicherungsringzangen 0,9 mm / 1,2 mm / 1,8 mm	A0-A2 / J0-J2	4932492496	380,68 €	319,90 €

MONTAGE-/SCHLAUCH- UND ZÜNDKERZENSTECKER ZANGEN

VERFÜGBAR AB OKTOBER

KREUZGRIFF-DESIGN

für besten Zugang in enge Bauräume



PVC GRIFFE FÜR ANGENEHMES HANDLING

MULTIFUNKTIONALE GREIFZONEN

zum Greifen unterschiedlichster Materialien, wie Schrauben, Bolzen und Kabel



	Beschreibung	Art.-Nr.	PREIS (inkl. MwSt.)*	PREIS (exkl. MwSt.)*
Montagezange	gerade, lange Ausführung	4932492497	46,29 €	38,90 €
	45° gekröpft, lange Ausführung	4932492498	47,48 €	39,90 €
	2-teiliges Set gerade & 45° gekröpft, lange Ausführung	4932492499	83,18 €	69,90 €
Schlauch- und Zündkerzenstecker-Zange	8 mm	4932492500	50,58 €	42,50 €
	12,7 mm	4932492501	50,58 €	42,50 €
	19 mm	4932492502	50,58 €	42,50 €
	3-teiliges Set 8 mm / 13 mm / 19 mm	4932492503	124,95 €	105,00 €

HIER SCANNEN, UM DAS KOMPLETTE ZANGEN SORTIMENT ANZUSEHEN



SCHAUMSTOFFEINLAGEN FÜR WERKSTATTWAGEN

WERKSTATTWAGEN 46"/117 CM MIT AUFSATZ
4932478852 + 4932478854

WERKSTATTWAGEN 30"/78 CM MIT AUFSATZ
4932478849 + 4932478850



1/3 EINLAGEN FÜR 30"/78 CM WERKSTATTWAGEN

Art.-Nr. 4932493628

~~148,63 € inkl. MwSt.*~~ **124,90 € exkl. MwSt.***

OFFENE DOPPEL-RINGSCHLÜSSEL

NEU AB OKTOBER



6-TLG:
8 x 10, 10 x 11, 12 x 14, 13 x 14, 17 x 19, 19 x 22 mm

Art.-Nr. 4932493631

~~160,53 € inkl. MwSt.*~~ **134,90 € exkl. MwSt.***

ZANGEN

NEU AB OKTOBER



4-TLG:
Kombizange 180 mm, Langbeck-Rundzange 205 mm, Wasserpumpenzange 250 mm, Seitenschneider 160 mm

Art.-Nr. 4932493632

~~208,13 € inkl. MwSt.*~~ **174,90 € exkl. MwSt.***

SICHERUNGSRING-ZANGEN

NEU AB OKTOBER



3-TLG:
Zange gerade 1,2 mm Spitze, für Größe A1/J1; Zange gerade 1,8 mm Spitze, für Größe A2/J2; Zange 90° gekröpft 1,8 mm Spitze, für Größe A2/J2

Art.-Nr. 4932493249

~~95,08 € inkl. MwSt.*~~ **79,90 € exkl. MwSt.***

TRI-LOBE VDE SCHRAUBEN-DREHER



8-TLG:
PH0, PH1, PH2, SL2.5, SL3.5, SLx4, SL5.5, SL6.5

Art.-Nr. 4932493252

~~86,75 € inkl. MwSt.*~~ **72,90 € exkl. MwSt.***

MESSEN UND SCHNEIDEN



3-TLG:
Magn. Bandmaß 5 m, Cuttermesser 18 mm, Hand-Bügelsäge

Art.-Nr. 4932493256

~~136,73 € inkl. MwSt.*~~ **114,90 € exkl. MwSt.***

ZANGEN



3-TLG:
Kombizange 180 mm, Seitenschneider 160 mm, Telefonzange 205 mm

Art.-Nr. 4932493255

~~95,08 € inkl. MwSt.*~~ **79,90 € exkl. MwSt.***

WASSERPUMPEN- UND GRIPZANGEN



2-TLG:
TORQUE LOCK™ Gripzange 250 mm, Wasserpumpenzange 250 mm

Art.-Nr. 4932493253

~~112,93 € inkl. MwSt.*~~ **94,90 € exkl. MwSt.***

SCHLOSSER- UND SCHONHAMMER



2-TLG:
Fiberglas Schlosserhammer 500 g, rückschlagsfreier Schonhammer 790 g

Art.-Nr. 4932493254

~~130,78 € inkl. MwSt.*~~ **109,90 € exkl. MwSt.***

ENGLISCHER SCHLOSSER- UND SCHONHAMMER



2-TLG:
Karosseriehammer 450 g, rückschlagsfreier Schonhammer 790 g

Art.-Nr. 4932493250

~~178,38 € inkl. MwSt.*~~ **149,90 € exkl. MwSt.***

VDE ZANGEN



4-TLG:
VDE Seitenschneider 160 mm, VDE Langbeck-Rundzange 205 mm, VDE Kombizange 180 mm, VDE Abisolierzange 160 mm

Art.-Nr. 4932479824

~~148,99 € inkl. MwSt.*~~ **125,20 € exkl. MwSt.***

1/4" RATSCHEN UND STECKSCHLÜSSEL-EINSÄTZE



28-TLG:
Standard Steckschlüssel-einsätze: 5, 5.5, 6, 7, 8, 9, 10, 11, 12, 13, 14, 15 mm
Lange Steckschlüsseleinsätze: 5, 5.5, 6, 7, 8, 9, 10, 11, 12, 13, 14 mm

NEU AB SEPTEMBER

Art.-Nr. 4932493386

~~237,88 € inkl. MwSt.*~~ **199,90 € exkl. MwSt.***

1/2" SCHLAGNÜSSE UND BITS SHOCKWAVE™



48-TLG:
1/2" Schlagnüsse lang: 4/4.5/5/5.5/6/7/8/9/10/11/12/13 mm, Adapter 1/4" Sechskant - 1/4" Vierkant, Adapter 1/4" Vierkant - 1/4" Sechskant, Magnetbithalter 152 mm & 305 mm, schlagfestes Bitset 32-tlg.

Art.-Nr. 4932479825

~~203,13 € inkl. MwSt.*~~ **170,70 € exkl. MwSt.***

3/8" RATSCHEN UND STECKSCHLÜSSEL-EINSÄTZE



28-TLG:
Standard Steckschlüssel-einsätze: 6, 7, 8, 9, 10, 11, 12, 13, 14, 15, 16, 17, 18, 19 mm
Lange Steckschlüsseleinsätze: 6, 7, 8, 9, 10, 11, 12, 13, 14, 15, 16, 17, 18, 19 mm

NEU AB SEPTEMBER

Art.-Nr. 4932493388

~~292,62 € inkl. MwSt.*~~ **245,90 € exkl. MwSt.***

3/8" SCHLAGNÜSSE UND BITS SHOCKWAVE™



22-TLG:
3/8" Schlagnüsse kurz: 6/7/8/9/10/11/12/13/14/15/16/17/18/19/20/21/22 mm, 3/8" Verlängerung 150 mm & 250 mm, Adapter 3/8" Vierkant - 1/4" Vierkant, Adapter 3/8" Vierkant - 1/2" Vierkant, Adapter 3/8" Vierkant - 1/4" Sechskant, 3/8" Universalgelenk

Art.-Nr. 4932479826

~~257,40 € inkl. MwSt.*~~ **216,30 € exkl. MwSt.***

1/2" RATSCHEN UND STECKSCHLÜSSEL-EINSÄTZE



28-TLG:
Standard Steckschlüssel-einsätze: 5, 7, 8, 9, 10, 11, 12, 13, 14, 15, 16, 17, 18, 19 mm
Lange Steckschlüsseleinsätze: 6, 7, 8, 9, 10, 11, 12, 13, 14, 15, 16, 17, 18, 19 mm

Art.-Nr. 4932479827

~~203,13 € inkl. MwSt.*~~ **170,70 € exkl. MwSt.***

MAX BITE™ RINGMAULSCHLÜSSEL



15-TLG:
8, 9, 10, 11, 12, 13, 14, 15, 16, 17, 18, 19, 20, 21, 22 mm

Art.-Nr. 4932479828

~~338,79 € inkl. MwSt.*~~ **284,70 € exkl. MwSt.***

MAX BITE™ RATSCHENRINGMAULSCHLÜSSEL



15-TLG:
8, 9, 10, 11, 12, 13, 14, 15, 16, 17, 18, 19, 20, 21, 22 mm

Art.-Nr. 4932479829

~~447,20 € inkl. MwSt.*~~ **375,80 € exkl. MwSt.***

MAX BITE™ GELENKRATSCHENRINGMAULSCHLÜSSEL



15-TLG:
8, 9, 10, 11, 12, 13, 14, 15, 16, 17, 18, 19, 20, 21, 22 mm



2/3 EINLAGEN FÜR 30"/78 CM WERKSTATTWAGEN

NEU AB OKTOBER

Art.-Nr. 4932493633

SICHERUNGSRING-ZANGEN

6-TLG:

Zange gerade 0,9 mm Spitze, für Größe A0/J0; 1,2 mm Spitze, für Größe A1/J1; 1,8 mm Spitze, für Größe A2/J2, Zange 45° gekröpft 0,9 mm Spitze, für Größe A0/J0; 1,8 mm Spitze, für Größe A2/J2, Zange 90° gekröpft 1,8 mm Spitze, für Größe A2/J2



297,38 € inkl. MwSt. **249,90 €** exkl. MwSt.

NEU AB OKTOBER

Art.-Nr. 4932493634

GRIPZANGEN

5-TLG:

Gripzange TORQUE LOCK 127 mm/250 mm, Langbeck-Gripzange TORQUE LOCK 150 mm, Gripzange MAX BITE™ 170 mm/250 mm



166,48 € inkl. MwSt. **139,90 €** exkl. MwSt.

3/3 EINLAGEN FÜR 30"/78 CM WERKSTATTWAGEN

Art.-Nr. 4932493257

267,63 € inkl. MwSt. **224,90 €** exkl. MwSt.

WERKZEUG

15-TLG:

Innensechskantschlüssel-Satz metrisch, Seitenschneider 160 mm, Kombizange 165 mm, Wasserpumpenzange 250 mm, Hickory Schlosserhammer 500 g, Hand-Bügelsäge, Bandmaß magnetisch 5 m - 16 ft



Art.-Nr. 4932493251

GRIPZANGEN

11-TLG:

Gripzange TORQUE LOCK™ 127 mm/170 mm/250 mm, Schweiß-Gripzange TORQUE LOCK™ 280 mm, mit beweglichen Greifbacken 280 mm/480 mm, Langbeck-Gripzange TORQUE LOCK™ 100 mm/150 mm/230 mm, Gripzange MAX BITE™ 170 mm/250 mm



321,18 € inkl. MwSt. **269,90 €** exkl. MwSt.

Art.-Nr. 4932493248

MAX BITE™ RATSCHENRINGMAULSCHLÜSSEL

22-TLG:

6 mm, 7 mm, 8 mm, 9 mm, 10 mm, 11 mm, 12 mm, 13 mm, 14 mm, 15 mm, 16 mm, 17 mm, 18 mm, 19 mm, 20 mm, 21 mm, 22 mm, 24 mm, 25 mm, 27 mm, 30 mm, 32 mm



666,40 € inkl. MwSt. **560,00 €** exkl. MwSt.

Art.-Nr. 4932493247

660,45 € inkl. MwSt. **555,00 €** exkl. MwSt.

MAX BITE™ RINGMAULSCHLÜSSEL

27-TLG:

6 mm, 7 mm, 8 mm, 9 mm, 10 mm, 11 mm, 12 mm, 13 mm, 14 mm, 15 mm, 16 mm, 17 mm, 18 mm, 19 mm, 20 mm, 21 mm, 22 mm, 23 mm, 24 mm, 25 mm, 26 mm, 27 mm, 28 mm, 30 mm, 32 mm, 36 mm



Art.-Nr. 4932479830

TRI-LOBE SCHRAUBENDREHER

23-TLG:

SL 2.5 / SL 3 / SL 4 / SL 5.5 / SL 6 / SL 6.5 / SL 8, PH 0 / PH 1 / PH 2 / PH 2 / PH 3, PZ 0 / PZ 1 / PZ 2 / PZ 3, T 10 / T 15 / T 20 / T 25 / T 30 / T 40

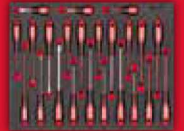

189,69 € inkl. MwSt. **159,40 €** exkl. MwSt.

NEU AB SEPTEMBER

Art.-Nr. 4932493392

511,58 € inkl. MwSt. **429,90 €** exkl. MwSt.

1/2" SHOCKWAVE™ SCHLAGNÜSSE

32-TLG:

1/2" Schlagnüsse 8, 9, 10, 11, 12, 13, 14, 15, 16, 17, 18, 19, 20, 21, 22, 23, 24, 25, 26, 27, 28, 29, 30, 32 mm, 1/2" KFZ-Schlagnüsse 17, 19, 21 mm, 1/2" Verlängerung 150 mm & 250 mm, Adapter 1/2" Vierkant auf 3/8" Vierkant, 1/2" Vierkant auf 3/4" Vierkant, Universalgelenk 1/2"

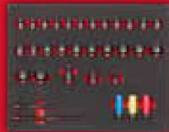

für Elektrowerkzeuge

NEU AB SEPTEMBER

Art.-Nr. 4932493394

1/2" SHOCKWAVE™ SCHLAGNÜSSE LANG

34-TLG:

1/2" Schlagnüsse 8, 9, 10, 11, 12, 13, 14, 15, 16, 17, 18, 19, 20, 21, 22, 23, 24, 25, 26, 27, 28, 29, 30, 32, 33, 36 mm, 1/2" KFZ-Schlagnüsse 17, 19, 21 mm, 1/2" Verlängerung 150 mm & 250 mm, Adapter 1/2" Vierkant auf 3/8" Vierkant, 1/2" Vierkant auf 3/4" Vierkant, Universalgelenk 1/2"



für Elektrowerkzeuge

701,98 € inkl. MwSt. **589,90 €** exkl. MwSt.

NEU AB SEPTEMBER

Art.-Nr. 4932493396

547,28 € inkl. MwSt. **459,90 €** exkl. MwSt.

3/4" SHOCKWAVE™ SCHLAGNÜSSE

12-TLG:

3/4" Schlagnüsse 22, 24, 27, 30, 32, 33, 36 mm, 3/4" Verlängerung 175 mm & 250 mm, Adapter 3/4" Vierkant auf 1/2" Vierkant, Adapter 3/4" Vierkant auf 1" Vierkant, Universalgelenk 3/4"



für Elektrowerkzeuge

NEU AB SEPTEMBER

Art.-Nr. 4932493398

3/4" SHOCKWAVE™ SCHLAGNÜSSE LANG

12-TLG:

3/4" Schlagnüsse 22, 24, 27, 30, 32, 33, 36 mm, 3/4" Verlängerung 175 mm & 250 mm, Adapter 3/4" Vierkant auf 1/2" Vierkant, Adapter 3/4" Vierkant auf 1" Vierkant, Universalgelenk 3/4"



für Elektrowerkzeuge

652,00 € inkl. MwSt. **547,90 €** exkl. MwSt.

FÜLLSTÜCKE FÜR 46"/117 CM WERKSTATTWAGEN

20,47 € inkl. MwSt. **17,20 €** exkl. MwSt.

Art.-Nr. 4932492389

FÜLLSTÜCK 1/3 FÜR 46" WERKSTATTWAGEN



1

38,44 € inkl. MwSt. **32,30 €** exkl. MwSt.

Art.-Nr. 4932492390

FÜLLSTÜCK 3/3 FÜR 46" WERKSTATTWAGEN



2

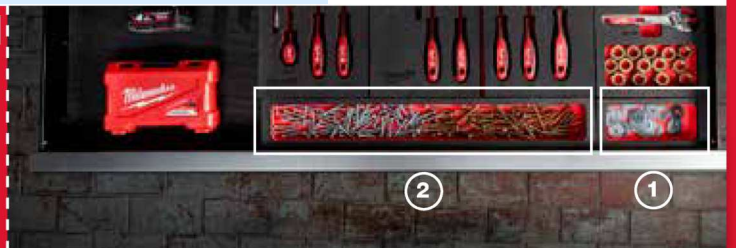

**HIER SCANNEN UND
IHREN INDIVIDUELLEN
WERKSTATTWAGEN
KONFIGURIEREN.**



NEU Art.-Nr. 4932492672

118,88 € inkl. MwSt.*

99,90 € exkl. MwSt.*

1/4" KOMPAKT-RATSCHEN SET 39-TEILIG

22 x SHOCKWAVE™ SCHLAGFESTE BITS

PH1, PH2, PZ1, PZ2, TX B08, TX B010, TX B015, TX B020, TX B025, TX B030, TX B040, SL 0.8 x 5 x 5, TX 10, TX 15, TX 20, TX 25, TX 30, TX 40, Hex 3 mm, Hex 4 mm, Hex 5 mm, Hex 6 mm

STECKSCHLÜSSELEINSATZ 1/4" VIERKANT AUF 1/4" SECHSKANT**

1/4" UNIVERSALGELENK**

1/4" KOMPAKT RATSCH

1/4" 76 MM VERLÄNGERUNG**

13 X 1/4" STECKSCHLÜSSELEINSÄTZE**

4 mm, 4,5 mm, 5 mm, 5,5 mm, 6 mm, 7 mm, 8 mm, 9 mm, 10 mm, 11 mm, 12 mm, 13 mm, 14 mm

** zur Anwendung mit handbetriebenen Ratschen



NEU AB SEPTEMBER

UNIVERSALMESSER

mit Standard-Trapezklinge



Art.-Nr. 4932492378

16,30 € inkl. MwSt.*

13,70 € exkl. MwSt.*

Art.-Nr. 4932492379

14,04 € inkl. MwSt.*

11,80 € exkl. MwSt.*

NEU AB OKTOBER

MESSERSCHÄRFER

Art.-Nr. 4932478562



GROBES
SCHLEIFPROFIL
AUS HARTMETALL

PRAKTISCHE
FINGERÖSE

SCHLEIFPROFIL FÜR
WELLENSCHLIFF

FEINES SCHLEIF-
PROFIL AUS KERAMIK

16,54 € inkl. MwSt.*

13,90 € exkl. MwSt.*

FASTBACK™ 6-IN-1 UNIVERSALMESSER

Art.-Nr. 4932478559

LEICHTE EINHANDBEDIENUNG.
KLINGE ENTRIEGELT AUF
KNOPFDRUCK.

INTEGRIERTER BITHALTER



INTEGRIERTER
SCHNURTRENNER

27,97 € inkl. MwSt.*

23,50 € exkl. MwSt.*

FASTBACK™ CAMOUFLAGE KLAPPMESSER

Art.-Nr. 4932492375



NACHSCHÄRFBARE
EDELSTAHLKLINGE

LINER-LOCK
SICHERHEITVERRIEGLUNG

28,92 € inkl. MwSt.*

24,30 € exkl. MwSt.*

HIER SCANNEN, UM DAS
KOMPLETTE MESSER
SORTIMENT ANZUSEHEN





UNIVERSAL-ARBEITSHANDSCHUH

VERFÜGBAR AB OKTOBER

LEICHT UND DÜNN

mit in Polyurethan
getauchter Handfläche

IDEAL FÜR ALLGEMEINE BAUARBEITEN

Montagen, Materialtransport,
Schreiner- und Umbauarbeiten

KOMFORTABEL UND GEWÄHRT GUTES TASTGEFÜHL

SCHNITTSCHUTZKLASSE A

Europäisch zertifiziert für
mechanischen Schutz
EN ISO 21420, EN388 (3121A), UKCA.



Größe	Inhalt	Art.-Nr.	PREIS (inkl. MwSt.)*	PREIS (exkl. MwSt.)*
7/S	12 Paar	4932493238	23,68 €	19,90 €
8/M	12 Paar	4932493239	23,68 €	19,90 €
9/L	12 Paar	4932493240	23,68 €	19,90 €
10/XL	12 Paar	4932493241	23,68 €	19,90 €
11/XXL	12 Paar	4932493242	23,68 €	19,90 €

NITRIL-EINWEGHANDSCHUH

VERFÜGBAR AB OKTOBER

EINWEGHANDSCHUHE AUS NITRIL

DIAMANTSTRUKTUR

verbessert die Griffbarkeit auf
metallischen Werkzeugen oder auf öligen
und fettigen Oberflächen

CHEMIKALIENBESTÄNDIG

zum Schutz vor Ölen, Benzin, Verdünnern,
Bremsflüssigkeiten und Lösungsmitteln

8 MM STÄRKE

verringert das Risiko von Rissen und Brüchen

LANGLEBIG UND WIDERSTANDSFÄHIG

HERVORRAGENDES TASTGEFÜHL

für die Handhabung von
sehr kleinen Teilen

EUROPÄISCH ZERTIFIZIERT FÜR CHEMIKALIENSCHUTZ

EN ISO 374- 1:2016 TYP B / KPT,
EN ISO 374 -2,
EN ISO 374-5 (VIRUS),
EN ISO 21420

SMARTWIPE™ TECHNOLOGIE

ermöglicht die Bedienung eines Touchscreens,
ohne den Handschuh auszuziehen



Größe	Inhalt	Art.-Nr.	PREIS (inkl. MwSt.)*	PREIS (exkl. MwSt.)*
7/S	50 Stk.	4932493233	15,35 €	12,90 €
8/M	50 Stk.	4932493234	15,35 €	12,90 €
9/L	50 Stk.	4932493235	15,35 €	12,90 €
10/XL	50 Stk.	4932493236	15,35 €	12,90 €
11/XXL	50 Stk.	4932493237	15,35 €	12,90 €

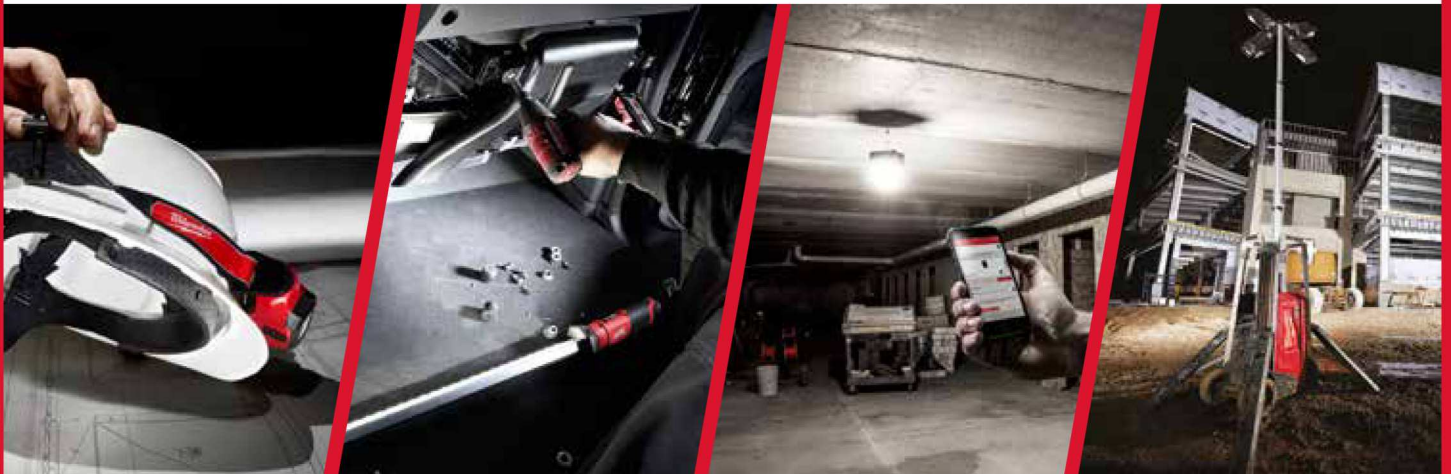

STIRN- UND TASCHENLAMPEN

REDLITHIUM[™]
USB

GANZTÄGIGE LAUFZEIT**

REDLITHIUM[™] USB-LEUCHTEN
JETZT ERHÄLTICH MIT 3,0-AH-AKKU



WIEDERAUFLADBAR

WIEDERAUFLADBARER INTERNER AKKU

ALKALINE BATTERIEN

IP54 600 LUMEN



L4 HL2-301
4933479963
94,01 € inkl. MwSt.*
79,00 € exkl. MwSt.*

IP54 600 LUMEN



L4 BOLTHL-301
4933479902
129,71 € inkl. MwSt.*
109,00 € exkl. MwSt.*

IP64 310 LUMEN



ISHL-LED
4933478112
111,86 € inkl. MwSt.*
94,00 € exkl. MwSt.*

IP53 600 LUMEN



L4 HL-VIS-301
4933479768
117,81 € inkl. MwSt.*
99,00 € exkl. MwSt.*

IP54 450 LUMEN



IR HL450
4933478587
88,06 € inkl. MwSt.*
74,00 € exkl. MwSt.*

IP52 350 LUMEN



HL2-LED
4933471286
70,21 € inkl. MwSt.*
59,00 € exkl. MwSt.*

IP54 600 LUMEN



L4 HLRP-301
4933479767
117,81 € inkl. MwSt.*
99,00 € exkl. MwSt.*

IP66 2.000 LUMEN



L4 FL2000-301
4933479637
165,41 € inkl. MwSt.*
139,00 € exkl. MwSt.*

IP67 800 LUMEN



L4 FMLED-301
4933479770
117,81 € inkl. MwSt.*
99,00 € exkl. MwSt.*

IP67 1.100 LUMEN



L4 TMLED-301
4933479769
135,66 € inkl. MwSt.*
114,00 € exkl. MwSt.*

IP52 450 LUMEN



HL-SF
4933471388
82,11 € inkl. MwSt.*
69,00 € exkl. MwSt.*

IP54 300 LUMEN



FL-LED
4933464824
76,16 € inkl. MwSt.*
64,00 € exkl. MwSt.*

IP67 500 LUMEN



IR FL500
4933478586
88,06 € inkl. MwSt.*
74,00 € exkl. MwSt.*

IP67 325 LUMEN



ML-LED
4933464825
76,16 € inkl. MwSt.*
64,00 € exkl. MwSt.*

IP50 400 LUMEN



L4 NL400-301
4933479898
108,29 € inkl. MwSt.*
91,00 € exkl. MwSt.*

IP52 550 LUMEN



L4 SL550-301
4933478869
159,46 € inkl. MwSt.*
134,00 € exkl. MwSt.*

IP54 550 LUMEN



L4 FFL-301
4933479766
105,91 € inkl. MwSt.*
89,00 € exkl. MwSt.*

IP54 500 LUMEN



L4 PWL-301
4933479765
105,91 € inkl. MwSt.*
89,00 € exkl. MwSt.*

IP54 445 LUMEN



L4 FL-301
4933479763
94,01 € inkl. MwSt.*
79,00 € exkl. MwSt.*

IP67 250 LUMEN



IR PL250
4933478705
52,36 € inkl. MwSt.*
44,00 € exkl. MwSt.*

IP67 100 LUMEN



IPL-LED
4933459440
40,46 € inkl. MwSt.*
34,00 € exkl. MwSt.*

BAUSTRAHLER

IP54



M18 ONESLDP-0
4933459160
950,81 € inkl. MwSt.*
799,00 € exkl. MwSt.*

9.000 LUMEN

M18

IP54



M18 ONESLSP-0
4933459155
570,01 € inkl. MwSt.*
479,00 € exkl. MwSt.*

4.400 LUMEN

M18



TRUEVIEW™ LEUCHTENSORTIMENT

HANDLEUCHTEN

IP54 1.350 LUMEN



M12 UHL-0
4933459432
218,96 € inkl. MwSt.*
184,00 € exkl. MwSt.*

M12

IP24 300 LUMEN



M18 IL-0
4932430564
111,86 € inkl. MwSt.*
94,00 € exkl. MwSt.*

M18

IP24 220 LUMEN



M12 SL-0
4932430178
99,96 € inkl. MwSt.*
84,00 € exkl. MwSt.*

M12

BAUSTELLEN-STRAHLER

IP55 27.000 LUMEN



MXF TL-601
4933471844
5.472,81 € inkl. MwSt.*
4.599,00 € exkl. MwSt.*

M12

IP34 6.000 LUMEN



M18 HOSALC-0
4933478116
635,46 € inkl. MwSt.*
534,00 € exkl. MwSt.*

M18

IP24 700 LUMEN



M18 LL-0
4932430563
123,76 € inkl. MwSt.*
104,00 € exkl. MwSt.*

M18

IP24 400 LUMEN



M12 LL-0
4932430562
111,86 € inkl. MwSt.*
94,00 € exkl. MwSt.*

M12

IP20 120 LUMEN



M12 TLED-0
4932430360
88,06 € inkl. MwSt.*
74,00 € exkl. MwSt.*

M12

IP54 2.800 LUMEN



M18 SAL2-0
4933492486
367,71 € inkl. MwSt.*
309,00 € exkl. MwSt.*

M18

IP34 1.400 LUMEN



M12 SAL-0
4933464823
272,51 € inkl. MwSt.*
229,00 € exkl. MwSt.*

M12

IP20 120 LUMEN



M18 TLED-0
4932430361
88,06 € inkl. MwSt.*
74,00 € exkl. MwSt.*

M18

IP24 750 LUMEN



M12 SLED-0
4933451261
135,66 € inkl. MwSt.*
114,00 € exkl. MwSt.*

M12

IP54 1.250 LUMEN



M18 SLED-0
4933459159
189,21 € inkl. MwSt.*
159,00 € exkl. MwSt.*

M18

IP67 5.400 LUMEN



M18 ONERSAL-0
4933459431
837,76 € inkl. MwSt.*
704,00 € exkl. MwSt.*

M18

BAULEUCHTEN

IP54 1.400 LUMEN



M12 POAL-0
4933480473
165,41 € inkl. MwSt.*
139,00 € exkl. MwSt.*

M12

IP54 1.000 LUMEN



M12 CML-401
4933479366
201,11 € inkl. MwSt.*
169,00 € exkl. MwSt.*

M12

IP54 1.200 LUMEN



M12 UCL-0
4933478868
218,96 € inkl. MwSt.*
184,00 € exkl. MwSt.*

M12

IP54 4.000 LUMEN



M18 HOAL-0
4933464118
326,06 € inkl. MwSt.*
274,00 € exkl. MwSt.*

M18

IP54 3.000 LUMEN



M18 POALC-0
4933478120
349,86 € inkl. MwSt.*
294,00 € exkl. MwSt.*

M18

IP54 700 LUMEN



M12 PAL-0
4933478226
123,76 € inkl. MwSt.*
104,00 € exkl. MwSt.*

M12

IP54 2.200 LUMEN



M18 TAL-0
4933464134
218,96 € inkl. MwSt.*
184,00 € exkl. MwSt.*

M18

IP54 1.500 LUMEN



M18 PAL-0
4933464105
189,21 € inkl. MwSt.*
159,00 € exkl. MwSt.*

M18

IP56 2.500 LUMEN



M18 UBL
4933459433
706,86 € inkl. MwSt.*
594,00 € exkl. MwSt.*

M18

IP54 1.000 LUMEN



M12 AL-0
4933451394
141,61 € inkl. MwSt.*
119,00 € exkl. MwSt.*

M12

IP20 1.500 LUMEN



M18 AL-0
4932430392
230,86 € inkl. MwSt.*
194,00 € exkl. MwSt.*

M18

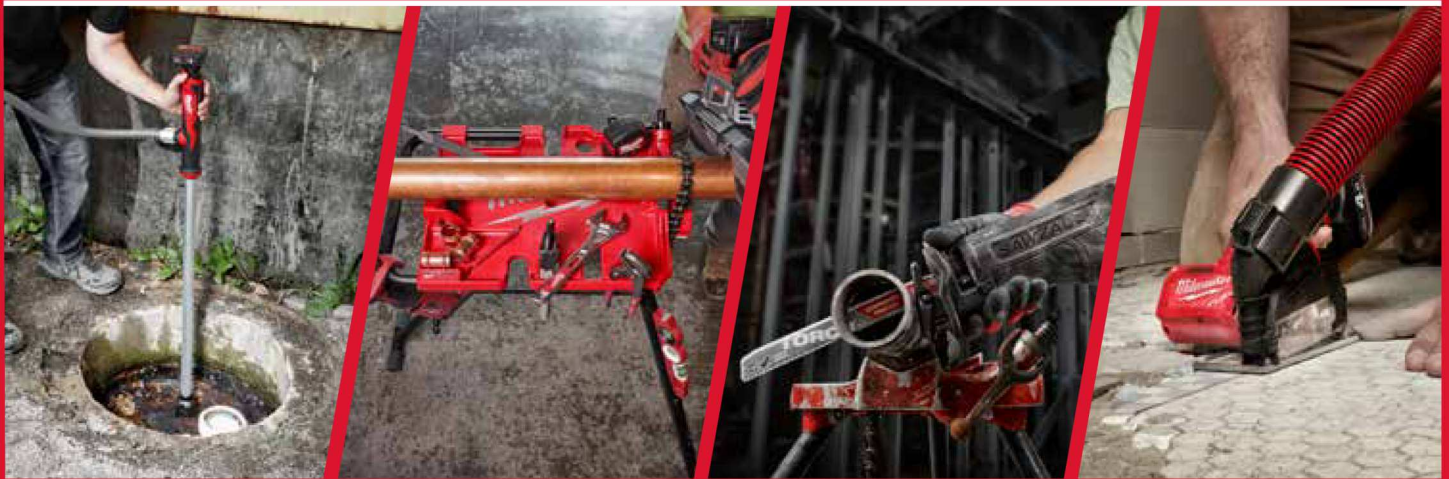

M12 PCSS-202C | Art.-Nr. **4933479242**
 Auch erhältlich als M12 PCSS-0 / 259,00 € exkl. MwSt.* / 308,21 € inkl. MwSt. / Art.-Nr. 4933479241)

421,26 € inkl. MwSt.*

354,00 € exkl. MwSt.*

M12 AKKU EDELSTAHL-ROHRABSCHNEIDER

RAPTOR™

SICHTFENSTER AM SCHNEIDMECHANISMUS UND EINGEBAUTES LICHT

ermöglichen dem Anwender das präzise Schneiden des Rohres



SCHNEIDET EDELSTAHL, C-STAHL UND KUPFER

in den Größen
 12 - 15 - 18 - 22 - 28 mm

MOTOR MIT 500 U/MIN SCHNEIDET 28 MM EDELSTAHLROHRE

in weniger als 20 Sekunden

LIEFERUMFANG:

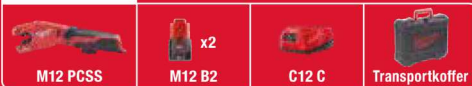

BIS ZU 90 SCHNITTE IN 15 MM EDELSTAHL MIT EINEM M12™ 2,0-AH-AKKU



GEPRÜFT UND GENEHMIGT VON GEBERIT INTERNATIONAL AG FÜR GEBERIT MAPRESS METALLROHR-SYSTEM

REDLITHIUM™

M18 FVP5-801 | Art.-Nr. **4933492854**

986,51 € inkl. MwSt.*

829,00 € exkl. MwSt.*

M18 FUEL AKKU-VAKUUM PUMPE

RÜCKSCHLAGVENTIL

schützt das Vakuum, wenn die Pumpe nicht läuft

1/2", 3/8" UND 1/4"-ANSCHLÜSSE

ermöglichen den problemlosen Anschluss verschiedener Schlauchgrößen

GASBALLASTVENTIL

reduziert die Häufigkeit des Ölwechsels



VERTEILER-MODUS

maximiert die Geschwindigkeit der Einrichtung eines Verteilers und verlängert gleichzeitig die Laufzeit

KUGELVENTIL

isoliert die Pumpe vom System und ermöglicht einen einfachen Akkuwechsel

LIEFERUMFANG:



BIS ZU 90 MINUTEN LAUFZEIT PRO LADUNG MIT EINEM 8,0-AH-AKKU



REDLITHIUM™



NEU

M18 HSFSM-122 | Art.-Nr. 4933480722

3.152,31 € inkl. MwSt.*

2.649,00 € exkl. MwSt.*

M18 HOCHGESCHWINDIGKEITS-ROHRREINIGER MIT FLEXIBLER WELLE

REINIGEN UND PRÜFEN: KAMERA KANN WÄHREND DER REINIGUNG GENUTZT WERDEN

8-MM-KABEL MIT UNIVERSELLER AUFNAHME, PASSEND UND VERWENDBAR MIT DEN GÄNGIGSTEN AUFSATZKÖPFEN

INTEGRIERTE MECHANISCHE KUPPLUNG ZUM SCHUTZ DES KABELS

TRANSPORT AM ARBEITSPLATZ / AUSSERHALB DES ARBEITSPLATZES

Geländegängige Räder und ausziehbarer Teleskopgriff für einfacheren Transport

ELEKTRONISCHES FUSSPEDAL



VORWÄRTS- UND RÜCKWÄRTSMODUS

Beseitigt Verstopfungen in Rohren von 32 mm (1 1/4") bis 100 mm (4") bis zu einer Länge von 23 m

TROMMELBREMSE

Verhindert Kabel-Beschädigung beim Aufwickeln

STUFENLOSE GESCHWINDIGKEITS-EINSTELLUNG

600–2.200 U/min



LIEFERUMFANG:



ZUBEHÖR

	Maße	Anzahl Ketten	Art.-Nr.	PREIS (inkl. MwSt.*)	PREIS (exkl. MwSt.*)
① Ersatzwelle HSFSM - RC	8 mm x 23 m	-	4932480723	653,31 €	549,00 €
② Standard Kettenschleuder HSFSM-SC3240	32–40 mm	1	4932480724	58,31 €	49,00 €
③ Standard Kettenschleuder HSFSM-SC50	50 mm	2	4932480725	82,11 €	69,00 €
④ Standard Kettenschleuder HSFSM-SC75	75 mm	3	4932480726	105,91 €	89,00 €
⑤ Standard Kettenschleuder HSFSM-SC110	100 mm	3	4932480727	123,76 €	104,00 €
⑥ Hartmetall Kettenschleuder HSFSM-CC3240	32–40 mm	1	4932480728	82,11 €	69,00 €
⑦ Hartmetall Kettenschleuder HSFSM-CC50	50 mm	2	4932480729	105,91 €	89,00 €
⑧ Hartmetall Kettenschleuder HSFSM-CC75	75 mm	3	4932480730	159,46 €	134,00 €
⑨ Hartmetall Kettenschleuder HSFSM-CC110	100 mm	3	4932480731	171,36 €	144,00 €
⑩ Fräser Kopf HSFSM - PH	-	-	4932480732	82,11 €	69,00 €



REDLITHIUM™



ALLES VERWENDBAR MIT SMART HUB M18 SISH-0 4933471415



ONE KEY™

	M18 SIC 30	M18 SIC36-0	M18 SIC60SC	M18 SIC60-0
Kamerakabellänge (m)	30	36	60	60
Rohrdurchmesser (mm)	50–150	50–150	50–150	75–250
Schiebekabeldurchmesser (mm)	10	10	10	12
Kamerakopfdurchmesser (mm)	25	25	25	34
Anzahl an LEDs	12	12	12	20
Rucksackgurt	X	✓	X	X
Teleskophandgriff, große Laufrollen und breites Fahrwerk	X	X	✓	✓
Standardmäßig geliefert mit	1 x 75 mm und 1 x 100 mm Führungskugel	1 x 75 mm und 1 x 100 mm Führungskugel	1 x 75 mm und 1 x 100 mm Führungsrolle	1 x 75 mm und 1 x 100 mm Führungskugel
Art.-Nr.	4933480737	4933471413	4933480585	4933471412
Preis (inkl. MwSt.*)	3.925,81 €	5.139,61 €	6.073,76 €	8.733,41 €
Preis (exkl. MwSt.*)	3.299,00 €	4.319,00 €	5.104,00 €	7.339,00 €

NEU

M18 HSFC125-802C | Art.-Nr. 4933492421

6.293,91 € inkl. MwSt.*

5.289,00 € exkl. MwSt.*

M18 FORCE LOGIC™ 125 MM HYDRAULISCHER AKKU-SICHERHEITS-KABELSCHNEIDER

SICHERES DRAHTLOSES SCHNEIDEN VON LEITUNGEN AUS DER FERNE

SCHNELLERE UND EINFACHERE EINRICHTUNG

ERHÖHTE SICHERHEIT DURCH BLATTSTELLUNGSENSOREN

SENSOREN FÜR DIE SCHNEIDBACKEN

ermöglicht es dem Anwender, alle Phasen des Schnittes aus der Ferne zu sehen und bestätigt einen positiven Schnitt durch Signalisierung einer grünen LED

SCHWENKBARER D-HANDGRIFF

für sicheren Halt und verstellbaren Stand für Einsatz im Graben

BLUETOOTH® VERBINDUNG**

ermöglicht den schnellen Wechsel vom ferngesteuerten in den manuellen Modus

125 MM SCHNITTLAUFSTÄRKE

schneidet Aluminium-, Kupfer- und Panzerkabel bis zu einem Durchmesser von 125 mm

SCHNELLVERRIEGELUNGS-FUNKTION

zum einfachen Schließen der Schneidbacke

VERSCHLOSSENES AKKU-GEHÄUSE

IP54 mit versiegelter Akkuabdeckung bietet besten Schutz in rauen Umgebungen



EBENFALLS ERHÄLTLICH

5.496,61 € inkl. MwSt.*

4.619,00 € exkl. MwSt.*

M18 FORCE LOGIC™ 125 MM HYDRAULISCHER AKKU-SICHERHEITS-KABELSCHNEIDER M18 HCC125-801C 4933492419

LIEFERUMFANG:



LIEFERUMFANG:



NEU

M18 BSBT-202X | Art.-Nr. 4933493289

950,81 € inkl. MwSt.*

799,00 € exkl. MwSt.*

M18 SCHERBOLZENWERKZEUG

KABELVERBINDER BIS ZU 1000 MM² ODER 78 MM STECKERDURCHMESSER

MAXIMALES DREHMOMENT VON BIS ZU 100 NM

OPTIMIERT FÜR HÖCHSTE VERBINDUNGSINTEGRITÄT

RECHTWINKLIGE BAUFORM

Ideal für schmale Gräben

DREHRICHTUNGSSCHALTER

Rechts/Links/Abzugssperre

360° VERSTELLBARER KOPF

DREHMOMENTEINSTELLUNG

Muss immer auf Bohren gestellt werden

1/2" WERKZEUGAUFNAHME

GUMMIERTER GRIFF

Angenehmer Griff bei der Anwendung mit Handschuhen

SCHERBOLZEN

Halten den Kabelverbinder während der Anwendung fest, um eine Belastung des Handgelenks zu vermeiden

WERKZEUG-AUSLÖSER

Für beste Kontrolle bei der Arbeit mit Handschuhen

BOLZENVERSTELLSKALA

Ermöglicht eine schnelle und einfache Anpassung an verschiedene Durchmesser

LIEFERUMFANG:



ONE KEY
UNLOCKING THE DIGITAL JOBSITE.

REDLITHIUM™



BOLT™ 200 DAS KOPFSCHUTZ-SYSTEM VIELSEITIG & 100 % KOMPATIBEL

LANGLEBIGE LEXAN™ SCHALE
sehr hohe Schlagfestigkeit

PASSEND FÜR KOPFUMFANG
52 – 68 CM

ZERTIFIZIERT GEMÄSS EN 397 & EN 12492 (BELÜFTET)

- 40 °C (belüftet + unbelüftet)
- 440 V a.c. (unbelüftet)
- LD (belüftet + unbelüftet)

VERSTELLBARER KINNRIEMEN

RADRATSCHEN SYSTEM

einfach und komfortabel einstellbar

TECHNOLOGIE SCHAUM-INNENSCHALE

versteift schrittweise bei Schlägeinwirkung

BOLT™ 200 BELÜFTET

Mit Kinnriemen nach EN12492 geliefert



	AUSFÜHRUNG	Art.-Nr.	PREIS (inkl. MwSt.)*	PREIS (exkl. MwSt.)*
BOLT™ 200 BELÜFTET	● weiß belüftet	4932478141	129,71 €	109,00 €
	● gelb belüftet	4932478918	129,71 €	109,00 €
	○ rot belüftet	4932478919	129,71 €	109,00 €
	● schwarz belüftet	4932478920	129,71 €	109,00 €
	● blau belüftet	4932480651	129,71 €	109,00 €
	● grün belüftet	4932480652	129,71 €	109,00 €
	● orange belüftet	4932480653	129,71 €	109,00 €
	● Hi-Vis warngelb belüftet	4932480654	129,71 €	109,00 €

BOLT™ 200 UNBELÜFTET

Mit Kinnriemen nach EN397 geliefert



	AUSFÜHRUNG	Art.-Nr.	PREIS (inkl. MwSt.)*	PREIS (exkl. MwSt.)*
BOLT™ 200 UNBELÜFTET	● weiß unbelüftet	4932479252	129,71 €	109,00 €
	● gelb unbelüftet	4932479253	129,71 €	109,00 €
	○ rot unbelüftet	4932479254	129,71 €	109,00 €
	● schwarz unbelüftet	4932479255	129,71 €	109,00 €
	● blau unbelüftet	4932480655	129,71 €	109,00 €
	● grün unbelüftet	4932480656	129,71 €	109,00 €
	● orange unbelüftet	4932480657	129,71 €	109,00 €
	● Hi-Vis warngelb unbelüftet	4932480658	129,71 €	109,00 €

BOLT™ ERSATZTEILE

Atmungsaktiv und waschbar

BESCHREIBUNG	Inhalt	Art.-Nr.	PREIS (inkl. MwSt.)*	PREIS (exkl. MwSt.)*
Ersatz-Schweißband für BOLT™ 200	10 Stk.	4932480659	71,28 €	59,90 €
Ersatz-Innenpolster für BOLT™ 200	10 Stk.	4932480660	127,93 €	107,50 €
Ersatz-4-Punkt-Kinnriemen EN397 BOLT™ 200	1 Stk.	4932480661	15,35 €	12,90 €
Ersatz-4-Punkt-Kinnriemen EN12492 BOLT™ 200	1 Stk.	4932480662	16,54 €	13,90 €



BOLT™ USB-AKKU-HELMLEUCHE

Art.-Nr. 4933479902

IP54

600 LUMEN



129,71 € inkl. MwSt.*

109,00 € exkl. MwSt.*



BOLT™ HP KAPSEL-GEHÖRSCHUTZ, 33 DB
4932478877

39,15 € inkl. MwSt.*
32,90 € exkl. MwSt.*



BOLT™ LP KAPSEL-GEHÖRSCHUTZ, 30 DB
4932478878

35,58 € inkl. MwSt.*
29,90 € exkl. MwSt.*



BOLT™ VISIER COMPACT KLAR
4932479946

61,88 € inkl. MwSt.*
52,00 € exkl. MwSt.*



BOLT™ VISIER COMPACT GETÖNT
4932479947

61,88 € inkl. MwSt.*
52,00 € exkl. MwSt.*



BOLT™ KOMPLETT-GITTERVISIER COMPACT
4932479945

71,28 € inkl. MwSt.*
59,90 € exkl. MwSt.*



BOLT™ KOMPLETT-VISIER COMPACT KLAR
4932479943

67,24 € inkl. MwSt.*
56,50 € exkl. MwSt.*



BOLT™ KOMPLETTVISIER COMPACT GRAU
4932479944

67,24 € inkl. MwSt.*
56,50 € exkl. MwSt.*



BOLT™ UV NACKENSCHUTZ**
4932492101

23,68 € inkl. MwSt.*
19,90 € exkl. MwSt.*



NEU M18 FUEL AKKU-TOP-HANDLE KETTENSÄGE

AUSLÖSE-SCHALTER

ERGONOMISCHER HANDGRIFF MIT BÜGEL

KETTENBREMSE

METALLISCHER KRALLENANSCHLAG

OPTIMALE SCHNITTSCHWINDIGKEIT

AUFHÄNGUNG FÜR WERKZEUGSICHERUNG



BIS ZU 150 SCHNITTE
IN 10 X 10 CM ZEDERNHOLZ
MIT EINER VOLLEN
M18™ HIGH OUTPUT™
8,0-AH-AKKU-LADUNG

NEU 986,51 € inkl. MwSt.* 829,00 € exkl. MwSt.*

M18 FTHCHS30-802 | Art.-Nr. 4933479587

M18 FUEL AKKU-TOP-HANDLE-KETTENSÄGE MIT 30 CM SCHWERT



LIEFERUMFANG:



NEU 1.016,26 € inkl. MwSt.* 854,00 € exkl. MwSt.*

M18 FTHCHS35-802 | Art.-Nr. 4933479589

M18 FUEL AKKU-TOP-HANDLE-KETTENSÄGE MIT 35 CM SCHWERT



LIEFERUMFANG:



REDLITHIUM™

REDLITHIUM™



NEU

M12 BLPRS-202 | Art.-Nr. 4933480115

415,31 € inkl. MwSt.*

349,00 € exkl. MwSt.*

M12 AKKU-ASTSCHERE



ÜBER 1.000 SCHNITTE IN 1,25 CM DICKES MATERIAL MIT EINEM M12 B2-AKKUPACK

MODUSWAHLSCHALTER

BEFESTIGUNGSPUNKT FÜR DAS HANDGELENKBAND

SCHMALER UND ERGONOMISCHER HANDGRIFF

EINSTELLBARE MODI ZUR ARRETIERUNG DER KLINGEN

LEISTUNGSSTARKE SK5 STAHLMESSER

SCHNEIDET ÄSTE BIS ZU 32 MM



LIEFERUMFANG:



VERFÜGBARES ZUBEHÖR
HOLSTER FÜR M12 BLPRS

4932492430
46,41 € inkl. MwSt.*
39,00 € exkl. MwSt.*



ERSATZKLINGE FÜR M12 BLPRS

4932492431
46,41 € inkl. MwSt.*
39,00 € exkl. MwSt.*



M18 F2BL-802 | Art.-Nr. 4933479988

(Auch erhältlich als M18 F2BL-0 / 354,00 € exkl. MwSt.* / 421,26 € inkl. MwSt.* / Art.-Nr. 4933479987)

921,06 € inkl. MwSt.*

774,00 € exkl. MwSt.*

M18 FUEL AKKU-LAUBBLÄSER



BIS ZU 17 M³/MIN LUFTVOLUMENSTROM BEI 233 KM/H ZUR BESEITIGUNG VON LAUB, SCHOTTER UND GERÖLL

GESCHWINDIGKEITS-REGLER

LEISTUNG ZUR BESEITIGUNG VON NASSEM LAUB

ANGETRIEBEN MIT 2 X M18™ HIGH OUTPUT™ 8,0-AH-AKKUS

AUSTAUSCHBARE DÜSENAUFSÄTZE

zur Optimierung des Luftstroms für verschiedene Anwendungen

ZWEITER GRIFF FÜR BESSERES HANDLING

LIEFERUMFANG:





Hart arbeiten erfordert hervorragende Arbeitsbekleidung, die mit Ihnen mithalten kann. Mit unserer neuen Arbeitsbekleidung von MILWAUKEE® erhalten Sie genau das - eine Kollektion von Arbeitsbekleidung, die speziell für anspruchsvolle Arbeitsbedingungen entwickelt wurde.

Unsere Oberbekleidung ist aus den besten Materialien hergestellt, um eine lange Lebensdauer, Strapazierfähigkeit und Komfort zu gewährleisten. Wir verwenden innovative Materialien wie WORKSKIN™, welches für ein angenehmes Hautgefühl sorgt, schnelltrocknend ist und Sie gleichzeitig vor der Sonneneinstrahlung schützt.

OPTIMAL FÜR DIE BAUSTELLE SOWIE FÜR DEN ALLTAG.

WORKSKIN™ FUNKTIONS-SHIRT

GERINGES GEWICHT

ideal in Kombination mit Pullover oder Jacke

FEUCHTIGKEITSABLEITENDES MATERIAL

100 % Polyester

RAGLANÄRMEL

SCHNELLTROCKNENDES, MEHRLAGIGES MESH-MATERIAL

An den Hauptschweißzonen



MASCHINENWÄSCHE

Größe	Farbe	Art.-Nr.	Farbe	Art.-Nr.	Farbe	Art.-Nr.	Farbe	Art.-Nr.	Preis inkl. MwSt.*	Preis exkl. MwSt.*
S		4932493073		4932493068		4932493063		4933478194	35,58 €	29,90 €
M		4932493074		4932493069		4932493064		4933478195	35,58 €	29,90 €
L		4932493075		4932493070		4932493065		4933478196	35,58 €	29,90 €
XL		4932493076		4932493071		4932493066		4933478197	35,58 €	29,90 €
XXL	gelb	4932493077	rot	4932493072	schwarz	4932493067	grau	4933478198	35,58 €	29,90 €

Größe	Farbe	Art.-Nr.	Farbe	Art.-Nr.	Farbe	Art.-Nr.	Farbe	Art.-Nr.	Preis inkl. MwSt.*	Preis exkl. MwSt.*
S		4932493088		4932493083		4932493078		4933478188	41,53 €	34,90 €
M		4932493089		4932493084		4932493079		4933478189	41,53 €	34,90 €
L		4932493090		4932493085		4932493080		4933478190	41,53 €	34,90 €
XL		4932493091		4932493086		4932493081		4933478191	41,53 €	34,90 €
XXL	gelb	4932493092	rot	4932493087	schwarz	4932493082	grau	4933478192	41,53 €	34,90 €



HYBRID-SHIRT

LEICHTES UND ATMUNGSAKTIVES ARBEITS-SHIRT

mit 156 g/m² für mehr Komfort und Produktivität

SPEZIELL FÜR MEHR MOBILITÄT ENTWICKELT

mit tief angesetzter Schulterpartie und Ganzkörperbedeckung

LEICHTES UND ANGENEHMES MATERIAL

33 % Baumwolle & 67 % Polyester



MASCHINENWÄSCHE

Größe	Farbe	Art.-Nr.	Farbe	Art.-Nr.	Farbe	Art.-Nr.	Farbe	Art.-Nr.	Preis inkl. MwSt.*	Preis exkl. MwSt.*
S		4932492973		4932492968		4932492978		4932492963	35,58 €	29,90 €
M		4932492974		4932492969		4932492979		4932492964	35,58 €	29,90 €
L		4932492975		4932492970		4932492980		4932492965	35,58 €	29,90 €
XL		4932492976		4932492971		4932492981		4932492966	35,58 €	29,90 €
XXL	blau	4932492977	grau	4932492972	grün	4932492982	schwarz	4932492967	35,58 €	29,90 €

Größe	Farbe	Art.-Nr.	Farbe	Art.-Nr.	Farbe	Art.-Nr.	Farbe	Art.-Nr.	Preis inkl. MwSt.*	Preis exkl. MwSt.*
S		4932492993		4932492988		4932492998		4932492983	41,53 €	34,90 €
M		4932492994		4932492989		4932492999		4932492984	41,53 €	34,90 €
L		4932492995		4932492990		4932493000		4932492985	41,53 €	34,90 €
XL		4932492996		4932492991		4932493001		4932492986	41,53 €	34,90 €
XXL	blau	4932492997	grau	4932492992	grün	4932493002	schwarz	4932492987	41,53 €	34,90 €

ARBEITS-SHIRT

STRAPAZIERFÄHIGES, 200 G/M² STARKES, REISS- UND ABRIEBFESTES GEWEBE

perfekt für den Einsatz auf der Baustelle

BRUSTTASCHE

für Stifte, Ohrstöpsel oder andere Gegenstände

STRAPAZIERFÄHIGES UND ATMUNGSAKTIVES MATERIAL

60 % Baumwolle & 40 % Polyester



MASCHINENWÄSCHE UND TROCKNER GEEIGNET

UV-SCHUTZFAKTOR UPF 50+

gemäß EN 13758-1

Größe	Farbe	Art.-Nr.	Farbe	Art.-Nr.	Farbe	Art.-Nr.	Farbe	Art.-Nr.	Preis inkl. / exkl. MwSt.*	Farbe	Art.-Nr.	Preis inkl. / exkl. MwSt.*
S		4932493013		4932493028		4932493018		4932493003	29,63 € / 24,90 €		4933478231	27,25 € / 22,90 €
M		4932493014		4932493029		4932493019		4932493004	29,63 € / 24,90 €		4933478232	27,25 € / 22,90 €
L		4932493015		4932493030		4932493020		4932493005	29,63 € / 24,90 €		4933478233	27,25 € / 22,90 €
XL		4932493016		4932493031		4932493021		4932493006	29,63 € / 24,90 €	grau kein UPF 50+	4933478234	27,25 € / 22,90 €
XXL	blau	4932493017	braun	4932493032	grün	4932493022	schwarz	4932493007	29,63 € / 24,90 €		4933478235	27,25 € / 22,90 €

Größe	Farbe	Art.-Nr.	Farbe	Art.-Nr.	Farbe	Art.-Nr.	Farbe	Art.-Nr.	Preis inkl. / exkl. MwSt.*	Farbe	Art.-Nr.	Preis inkl. / exkl. MwSt.*
S		4932493043		4932493058		4932493048		4932493033	35,58 € / 29,90 €		4933478237	32,01 € / 26,90 €
M		4932493044		4932493059		4932493049		4932493034	35,58 € / 29,90 €		4933478238	32,01 € / 26,90 €
L		4932493045		4932493060		4932493050		4932493035	35,58 € / 29,90 €		4933478239	32,01 € / 26,90 €
XL		4932493046		4932493061		4932493051		4932493036	35,58 € / 29,90 €	grau kein UPF 50+	4933478240	32,01 € / 26,90 €
XXL	blau	4932493047	braun	4932493062	grün	4932493052	schwarz	4932493037	35,58 € / 29,90 €		4933478241	32,01 € / 26,90 €

LEICHTER ARBEITS-KAPUZENPULLOVER

VERFÜGBAR AB SEPTEMBER

LANGLEBIGES UND ATMUNGSAKTIVES MATERIAL, 300 G/M²

70 % Baumwolle &
30 % Polyester

BEQUEMES DESIGN UND PASSFORM

ermöglichen es, sich bei der Arbeit
frei und leicht zu bewegen

VERSTÄRKTE VORDERTASCHEN

für mehr Haltbarkeit

LEICHTER KAPUZENPULLOVER

ideal in Kombination
mit T-Shirt und Jacke

BERUFSORIENTIERTES DESIGN

überschnittene
Schulternähte



Rückansicht



MASCHINENWÄSCHE UND TROCKNER GEEIGNET

Größe	Farbe	Art.-Nr.	Farbe	Art.-Nr.	Farbe	Art.-Nr.	Farbe	Art.-Nr.	Preis inkl. MwSt.*	Preis exkl. MwSt.*
S		4932493126		4932493131		4932493121		4932493116	59,38 €	49,90 €
M		4932493127		4932493132		4932493122		4932493117	59,38 €	49,90 €
L		4932493128		4932493133		4932493123		4932493118	59,38 €	49,90 €
XL		4932493129		4932493134		4932493124		4932493119	59,38 €	49,90 €
XXL	blau	4932493130	braun	4932493135	grau	4932493125	schwarz	4932493120	59,38 €	49,90 €

ARBEITS-KAPUZENPULLOVER

HERGESTELLT AUS STRAPAZIERFÄHIGEM, ATMUNGSAKTIVEM MATERIAL, 450 G/M²

75 % Baumwolle &
25 % Polyester

WINDBESTÄNDIGER STOFF

mit bequem sitzenden Rippen-
strickbündchen an den Armen
und der Taille

VERSTELLBARE KAPUZE MIT KORDELZUG

für mehr Komfort

VERSTÄRKTE TASCHENNÄHTE

für eine hohe
Langlebigkeit



Rückansicht



MASCHINENWÄSCHE UND TROCKNER GEEIGNET

Farbe	Größe	Art.-Nr.	Preis inkl. MwSt.*	Preis exkl. MwSt.*
schwarz	S	4933478212	77,23 €	64,90 €
	M	4933478213	77,23 €	64,90 €
	L	4933478214	77,23 €	64,90 €
	XL	4933478215	77,23 €	64,90 €
	XXL	4933478216	77,23 €	64,90 €



TRUCKER KAPPE

RIPSTOP POLYESTER

SNAPBACK
für individuelle
Einstellung

GEBOGENER SCHIRM

zum Schutz vor direkter
Sonneneinstrahlung



Farbe	Art.-Nr.	Preis inkl. MwSt.*	Preis exkl. MwSt.*
Trucker Kappe schwarz	4932493107	29,63 €	24,90 €

WORKSKIN™ PERFORMANCE BASEBALL KAPPE

**WORKSKIN™ - LEICHTES & SCHNELL
TROCKNENDES MATERIAL**

92 % Polyester &
8 % Spandex

LÜFTUNGSLÖCHER

FORMSTABIL

passt sich gleichzeitig der Kopfform an

MODERNES DESIGN

3D-MILWAUKEE® Logo



UV-SCHUTZ

UPF 50+
gemäss EN 13758-1



Rückansicht



Größe	Farbe	Art.-Nr.	Farbe	Art.-Nr.	Farbe	Art.-Nr.	Preis inkl. MwSt.*	Preis exkl. MwSt.*
S / M		4932493105		4932493103		4932493101	41,53 €	34,90 €
L / XL	blau	4932493106	dunkelgrau	4932493104	grau	4932493102	41,53 €	34,90 €

BASEBALL KAPPE

**KOMFORTABLES
MISCHGEWEBE**

63 % Polyester,
34 % Baumwolle &
3 % Spandex

UV-SCHUTZ

UPF 50+
gemäss EN 13758-1



GEBOGENER SCHIRM

zum Schutz vor direkter
Sonneneinstrahlung



Rückansicht



Größe	Farbe	Art.-Nr.	Farbe	Art.-Nr.	Farbe	Art.-Nr.	Preis inkl. MwSt.*	Preis exkl. MwSt.*
S / M		4932493097		4932493099		4932493095	29,63 €	24,90 €
L / XL	grau	4932493098	rot	4932493100	schwarz	4932493096	29,63 €	24,90 €

WORKSKIN™ PERFORMANCE SCHLAUCHTUCH

VERFÜGBAR AB SEPTEMBER

**SCHNELLTROCKNENDES UND
ATMUNGSAKTIVES MATERIAL**

100 % Polyester

VIELSEITIGE TRAGEMÖGLICHKEITEN

EINSTELLBARE PASSFORM

um das Schlauchtuch an
Ort und Stelle zu halten

UV-SCHUTZ

UPF 50+ gemäss 13758-1
(nur rote Version)



MASCHINENWÄSCHE UND
TROCKNER GEEIGNET



Farbe	Art.-Nr.	Preis inkl. MwSt.*	Preis exkl. MwSt.*
grau	4932493093	23,68 €	19,90 €
rot	4932493094	23,68 €	19,90 €

MÜTZE

KOMFORT & SCHUTZ

hoher Tragekomfort,
hält den Kopf warm bei
kaltem Wetter inkl. Ohren

LANGLEBIGES STRICKMATERIAL

98 % Polyester & 2 % Spandex
für höhere Reißfestigkeit
& Pillingresistenz

FLEECE-INNENBAND



HANDWÄSCHE UND
TROCKNER GEEIGNET



Farbe	Art.-Nr.	Preis inkl. MwSt.*	Preis exkl. MwSt.*
grau	4932493110	23,68 €	19,90 €
rot	4932493111	23,68 €	19,90 €
schwarz	4932493109	23,68 €	19,90 €

WÄRMESCHUTZ INNENMÜTZE FÜR BOLT™ KOPFSCHUTZ

MIT FLEECE GEFÜTTERT

für mehr Komfort

**STRAPAZIERFÄHIGES,
LANGLEBIGES GEWEBE**

sorgt für mehr Isolierung und
ist gleichzeitig pillingresistent

**FEUCHTIGKEITS-
TRANSPORTIERENDES MATERIAL**

verhindert Nässe,
Kälte und Frieren



HANDWÄSCHE UND
TROCKNER GEEIGNET



Farbe	Art.-Nr.	Preis inkl. MwSt.*	Preis exkl. MwSt.*
schwarz	4932493115	23,68 €	19,90 €



HEIZ-BEKLEIDUNG

HIER SCANNEN, UM
DAS KOMPLETTE
BEKLEIDUNGS
SORTIMENT
ANZUSEHEN





individuell einstellbare
Wärmetechnologie –
angepasst an Ihre Aufgaben.







12 V AKKU-HEIZ-JACKE HERREN

TOUGHHELL™

90 % Polyester und
10 % Elasthan für höchste
Strapazierfähigkeit

EINFACHE TEMPERATUREINSTELLUNG

in 3 Stufen

BIS ZU 8 STUNDEN LAUFZEIT

mit einem M12™ REDLITHIUM™
3,0-Ah-Akku

WIND- UND WASSERBESTÄNDIG

FREE FLEX™

für maximale
Bewegungsfreiheit

GROSSE BEHEIZBARE HAND- UND BRÜSTTASCHE

SLIM FIT-DESIGN
mit verlängertem Rücken

M12™ AKKU-AUFNAHME

mit 2.1 A USB-Ausgang
in einer versteckten
Akku-Tasche



Heizzonen



Rückansicht



LIEFERUMFANG:



Größe	Farbe	Art.-Nr.	Farbe	Art.-Nr.	Farbe	Art.-Nr.	Preis inkl. MwSt.*	Preis exkl. MwSt.*
S		4932480071		4933478972		4933478967	295,12 €	248,00 €
M		4932480072		4933478973		4933478968	295,12 €	248,00 €
L		4932480073		4933478974		4933478969	295,12 €	248,00 €
XL		4932480074		4933478975		4933478970	295,12 €	248,00 €
XXL		4932480075		4933478976		4933478971	295,12 €	248,00 €
XXXL	schwarz gesteppt	-	grau	4933479363	schwarz	4933479362	295,12 €	248,00 €

PACKOUT™

MODULARES AUFBEWAHRUNGSSYSTEM

BITTE SCANNEN SIE HIER,
 UM DAS KOMPLETTE
 PACKOUT™ SORTIMENT
 ANZUSCHAUEN



ÜBER 100 MÖGLICHE KOMBINATIONEN



**IN DER
WERKSTATT**

**MOBILES
ARBEITEN**

IM AUTO

**AUF DER
BAUSTELLE**

MOBILES ARBEITEN

- Einfacher Werkzeug-Zugriff, auch wenn sich der Koffer am unteren Ende des PACKOUT™-Turms befindet
- Kugelgelagerte Führungsschienen sind bis 11 kg belastbar
- Lieferung mit verstellbaren Trennwänden für eine größtmögliche, individuelle Anpassung zur besseren Organisation
- Die Sicherheitsstreben verhindern ein unbeabsichtigtes Öffnen während des Transports
- Sicherheitsstreben sind mit einem Vorhängeschloss abschließbar
- Abmessungen: 560 x 410 x 360 mm

Beschreibung	Art.-Nr.	Preis inkl. MwSt.*	Preis exkl. MwSt.*
① PACKOUT™ Koffer mit 4 Schubladen	4932493189	309,28 €	259,90 €
② PACKOUT™ Koffer mit 2 + 1 Schubladen	4932493190	297,38 €	249,90 €
③ PACKOUT™ Koffer mit 2 Schubladen	4932472129	247,40 €	207,90 €
④ PACKOUT™ Koffer mit 3 Schubladen	4932472130	276,91 €	232,70 €



** ab September verfügbar

SCHAUMSTOFFEINLAGEN FÜR PACKOUT™ KOFFER MIT SCHUBLADEN

 NEU** VDE Zangen und VDE Schraubendreher 4932493637 279,53 € inkl. MwSt.* 234,90 € exkl. MwSt.*	 NEU** Zangen und Schraubendreher 4932493638 237,88 € inkl. MwSt.* 199,90 € exkl. MwSt.*	 NEU** Sanitär-Werkzeug 4932493639 333,08 € inkl. MwSt.* 279,90 € exkl. MwSt.*	 NEU** ½" Ratschen- u. Steckschlüsseleinsätze, Ratschen-Ringmaulschlüssel 4932493640 327,13 € inkl. MwSt.* 274,90 € exkl. MwSt.*	 NEU** Holzbearbeitungs-Werkzeug 4932493641 178,38 € inkl. MwSt.* 149,90 € exkl. MwSt.*	 NEU** Schneiden und Messer 4932493642 136,73 € inkl. MwSt.* 114,90 € exkl. MwSt.*
 NEU** Zangen 4932493643 368,78 € inkl. MwSt.* 309,90 € exkl. MwSt.*	 NEU** Feinschraubendreher 4932493644 166,48 € inkl. MwSt.* 139,90 € exkl. MwSt.*	 Ringmaulschlüssel und Zangen 4932493339 279,53 € inkl. MwSt.* 234,90 € exkl. MwSt.*	 Sechskantschlüssel, SHOCKWAVE™ Bits & ½" Ratschen u. Steckschlüsseleinsätze 4932480716 337,60 € inkl. MwSt.* 283,70 € exkl. MwSt.*	 ¼" Ratschen- u. Steckschlüsseleinsätze, Tri-Lobe-Schraubendreher & Rollgabelschlüssel 4932480717 202,06 € inkl. MwSt.* 169,80 € exkl. MwSt.*	

** ab Oktober verfügbar



IN DER WERKSTATT



PACKOUT™ XL Montageplatte
4932480622
76,76 € inkl. MwSt.*
64,50 € exkl. MwSt.*



PACKOUT™ Kompakt-Montageplatte
4932480621
32,01 € inkl. MwSt.*
26,90 € exkl. MwSt.*



PACKOUT™ Montageplatte
4932471638
51,29 € inkl. MwSt.*
43,10 € exkl. MwSt.*



PACKOUT™ Maschinenhalter
4932480712
40,34 € inkl. MwSt.*
33,90 € exkl. MwSt.*



PACKOUT™ M18™ Akkuhalter
4932480709
17,73 € inkl. MwSt.*
14,90 € exkl. MwSt.*



PACKOUT™ M12™ Akkuhalter
4932480708
15,35 € inkl. MwSt.*
12,90 € exkl. MwSt.*



PACKOUT™ Stielhalter, Dreifachhalter
4932480714
47,48 € inkl. MwSt.*
39,90 € exkl. MwSt.*



NEU**
PACKOUT™ Stielhalter, Einzelhalter
4932493382
21,30 € inkl. MwSt.*
17,90 € exkl. MwSt.*



PACKOUT™ Universalhaken gerade
4932480700
22,49 € inkl. MwSt.*
18,90 € exkl. MwSt.*



PACKOUT™ Universalhaken kurz, gerade
4932480704
10,59 € inkl. MwSt.*
8,90 € exkl. MwSt.*



PACKOUT™ Universalhaken gebogen
4932480701
22,49 € inkl. MwSt.*
18,90 € exkl. MwSt.*



PACKOUT™ Universalhaken kurz, gebogen
4932480705
10,59 € inkl. MwSt.*
8,90 € exkl. MwSt.*



PACKOUT™ Haken groß
4932480702
24,87 € inkl. MwSt.*
20,90 € exkl. MwSt.*



PACKOUT™ S-Haken
4932480703
15,35 € inkl. MwSt.*
12,90 € exkl. MwSt.*



NEU**
PACKOUT™ Einzelhaken Metall
4932493383
10,59 € inkl. MwSt.*
8,90 € exkl. MwSt.*



NEU**
PACKOUT™ Hakenreihe Metall
4932493384
23,68 € inkl. MwSt.*
19,90 € exkl. MwSt.*



PACKOUT™ Einzel-Halter
4932480710
16,54 € inkl. MwSt.*
13,90 € exkl. MwSt.*



PACKOUT™ Schraubendreher-Halter
4932480711
14,16 € inkl. MwSt.*
11,90 € exkl. MwSt.*



PACKOUT™ Regalfach
4932480713
17,73 € inkl. MwSt.*
14,90 € exkl. MwSt.*



NEU**
PACKOUT™ Magnet-Regalfach
4932493378
35,58 € inkl. MwSt.*
29,90 € exkl. MwSt.*



NEU**
PACKOUT™ Gürtelclip-Halterung
4932493377
17,73 € inkl. MwSt.*
14,90 € exkl. MwSt.*



NEU**
PACKOUT™ Aufbewahrungskorb
4932493379
17,73 € inkl. MwSt.*
14,90 € exkl. MwSt.*



PACKOUT™ Becherhalter
4932480706
10,59 € inkl. MwSt.*
8,90 € exkl. MwSt.*



PACKOUT™ 10 x 10 cm Behälter
4932480698
10,59 € inkl. MwSt.*
8,90 € exkl. MwSt.*



PACKOUT™ 10 x 20 cm Behälter
4932480699
17,73 € inkl. MwSt.*
14,90 € exkl. MwSt.*



NEU**
PACKOUT™ Magnet-schale 20 x 10 cm
4932493381
17,73 € inkl. MwSt.*
14,90 € exkl. MwSt.*



NEU**
PACKOUT™ Magnet-schale 10 x 10 cm
4932493380
11,78 € inkl. MwSt.*
9,90 € exkl. MwSt.*



PACKOUT™ Rollenhalter
4932480707
16,54 € inkl. MwSt.*
13,90 € exkl. MwSt.*

** ab September verfügbar

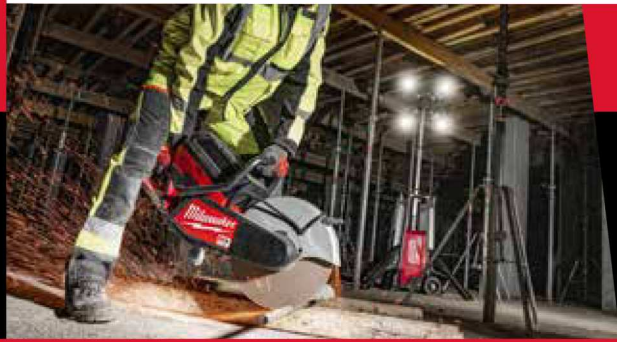

**WERKZEUGE NEU
DEFINIERT.
GEWERKEFOKUS.
SYSTEMKOMPATIBEL.**



- | | | | | | | |
|--|---|---|---|--|--|--|
| 
MXF
DCD350 KIT-122 | 
MXF DCD350 VP | 
MXF
DCD350-150 AP | 
MXF
DH2528H-602 | 
MXF COS350-602 | 
MXF PS-602 | 
MXF TL-601 |
| Seite 5 | Seite 5 | Seite 5 | Seite 6 | Seite 6 | Seite 7 | Seite 7 |

M18



EIN SYSTEM 255 LÖSUNGEN



- | | | | | | | | |
|--|---|--|---|--|--|---|---|
| 
M18 FR12KIT-0P | 
M18 FN16GS-0X | 
M18 FVP5-801 | 
M18 HSFSM-122 | 
M18
HSFC125R-802 | 
M18 BSBT-202X | 
M18
FTHCS30-802 | 
M18
FTHCS35-802 |
| Seite 14 | Seite 15 | Seite 24 | Seite 25 | Seite 26 | Seite 26 | Seite 28 | Seite 28 |

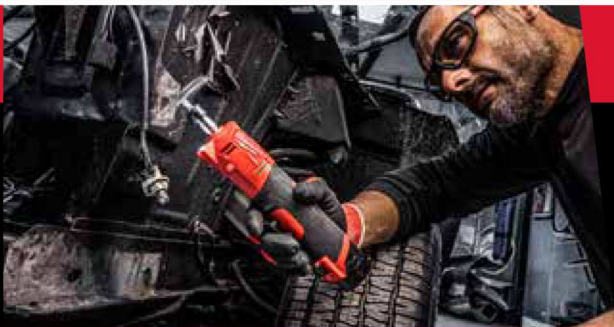

M12

EIN SYSTEM 110 LÖSUNGEN



- | | | | |
|--|---|---|---|
| 
M12 FJS-422X | 
M12 FPTR-202X | 
M12 PCSS-202C | 
M12 BLPRS-202 |
| Seite 15 | Seite 16 | Seite 24 | Seite 29 |

**86 MÖGLICHE
LÖSUNGEN
BELEUCHTUNG**



- | | | | | |
|--|--|--|--|---|
| 
STIRN- UND
TASCHENLAMPEN | 
BAUSTRAHLER | 
HAND-
LEUCHTEN | 
BAUSTELLEN-
STRAHLER | 
BAULEUCHTEN |
| Seite 22 | Seite 22 | Seite 23 | Seite 23 | Seite 23 |



HAND- WERKZEUGE



**NAGEL-
BRECHEISEN**

Seite 14



**SICHERUNGS-
RINGZANGEN**

Seite 17



**MONTAGE-
ZANGEN**

Seite 17



**SCHLAUCH- &
ZÜNDKERZEN-
STECKERZANGEN**

Seite 17



**HANDWERKZEUGE
EINLAGEN**

Seite 18-19



MESSER

Seite 20



**MESSER-
SCHÄRFER**

Seite 20

**ÜBER
1.000 LÖSUNGEN**



PACKOUT™ MODULARES AUFBEWAHRUNGSSYSTEM



**ÜBER
100 MÖGLICHE
KOMBINATIONEN**



**PACKOUT™
KOFFER - MIT
SCHUBLADEN**

Seite 36



**PACKOUT™
EINLAGEN**

Seite 36



**PACKOUT™
WERKSTATT-
EINRICHTUNG**

Seite 37

PERSÖNLICHE SCHUTZAUSRÜSTUNG

 **MIT SICHERHEIT
PRODUKTIV!**



**UNIVERSAL-
HANDSCHUH**

Seite 21



**NITRIL-EINWEG-
HANDSCHUH**

Seite 21



**BOLT™ KOPF-
SCHUTZSYSTEM**

Seite 27



SHIRTS

Seite 30-31



**KAPUZEN-
PULLOVER**

Seite 32



KAPPEN

Seite 33



**SCHLAUCH
TÜCHER**

Seite 34



MÜTZEN

Seite 34



HEIZJACKEN

Seite 35

**ÜBER
500 PRODUKTE**



ZUBEHÖR



**ÜBER
3.000 PRODUKTE**



**SDS+ PREMIUM-
MEIßSEL**

Seite 8



**DIAMANT-
TRENNSCHEIBEN**

Seite 9



**FRÄSERSATZ
12 MM**

Seite 14



**SHOCKWAVE™
EINLAGEN**

Seite 18-19



WIR SIND ÜBERZEUGT VON UNSEREN PRODUKTEN

LEBENS-LANGE GARANTIE AUF HANDWERKZEUGE

MILWAUKEE®
HANDWERKZEUGE
MIT LEBENSLANGER GARANTIE

Defekte MILWAUKEE® Handwerkzeuge können im Rahmen einer lebenslangen Garantie kostenlos ersetzt werden, wenn sie bei normalem Gebrauch auf Grund eines Material- oder Herstellungsfehlers kaputt gehen.



FÜR MEHR
INFORMATIONEN
BITTE HIER
SCANNEN



GENAUIGKEITSGARANTIE AUF WASSERWAAGEN



SLIM-WASSERWAAGEN
REDCAST™ GUSSEISEN-WASSERWAAGEN
MINIBOX WASSERWAAGE
TORPEDO 45° KOMPAKT-WASSERWAAGE
DOPPEL-T-PROFIL-WASSERWAAGEN



REDSTICK™ BACKBONE™
PREMIUM-WASSERWAAGEN
REDSTICK™ COMPACT WASSERWAAGEN
TORPEDO 360° WASSERWAAGE



FÜR MEHR
INFORMATIONEN
BITTE HIER
SCANNEN



Techtronic Industries
Central Europe GmbH
Walder Straße 53
D-40724 Hilden
Tel. 02103/960-0/Fax -238
www.milwaukeeetool.de

Aufgrund der angespannten Lage auf den Weltmärkten kann es bei einzelnen Produkten zu deutlichen Verzögerungen kommen. Preisangaben sind unverbindliche Preisempfehlungen des Herstellers. Mit Erscheinen einer neuen Preisliste verlieren alle bisherigen Preise ihre Gültigkeit. Alle Angebote gültig, nur solange der Vorrat reicht. Nur bei teilnehmenden Händlern. Technische Änderungen und Irrtum vorbehalten. Die Haftung für Druckfehler ist ausgeschlossen. Gültig bis 31.01.2024. (4939 7687 14) – 08/2023 Printed in Germany.